

iD Inspiration

LUXURY VINYL TILES

Redefiniendo
tu inspiración

Resumen

4 Introducción

12 Diseños

16 Naturals

46 Authentics

56 Classics

66 Instalación

68 Guía de selección

70 Instalación Glue-down

72 Instalación Click

74 Tamaños

76 Personalización

**82 Características
generales**

Atrévete a inspirar

En un mundo que cambia rápidamente, tenemos la oportunidad colectiva de repensar y reinventar la forma en que vivimos y transformar nuestros espacios interiores para promover una vida más saludable. Hemos imaginado iD Inspiration para este nuevo mundo. Como nuestro buque insignia dentro de nuestras colecciones de vinilo modular, ha sido como un viaje de diez años para mejorar continuamente la experiencia del usuario. A través de nuestro enfoque de diseño Tarkett Human-Conscious Design®, desarrollamos suelos que ayudan a la gente a florecer en su día a día sin comprometer su salud y el medio ambiente. iD Inspiration ejemplifica este enfoque, aportando una modularidad mejorada que permite dinámicas transformaciones del espacio para satisfacer las demandas evolutivas del trabajo y la vida. Mientras tanto, sus colores y conceptos inspirados en la naturaleza, realzados por el ultra-realismo de la impresión digital - ayudan a lograr interiores donde sentirse bien.



Aprovechando el poder de la naturaleza

El nuevo iD Inspiration marca un hito sin precedentes en el diseño de colecciones de vinilo modular. Nuestra avanzada tecnología de impresión digital nos permite revelar los detalles más sutiles de la madera y la piedra para hacer que cada tabla o loseta sea única en su textura y color. Y lo que es más importante, permite a los interioristas, elegir el mejor de los diseños naturales ofrecidos en toda nuestra gama.

Capturando la belleza de la madera y piedra

«Con esta colección, nuestro entusiasta equipo de diseño ha buscado rendir homenaje a la naturaleza creando un aspecto hiperrrealista, combinando colores naturales y un fiel reflejo de cada detalle.»

Florian Bougault - Art Director EMEA

La naturaleza guía cada aspecto de nuestro viaje de diseño. Hemos llevado nuestro proceso de diseño al siguiente nivel, realizando una cuidadosa selección basada en el carácter, el detalle y la diversa expresión de la naturaleza. **Cada diseño en la colección Naturals es escaneado directamente de una pieza de madera o piedra seleccionada directamente de la naturaleza, desde el roble hasta el mármol.** Prestando atención a los orígenes de estos materiales naturales, compartimos con usted la maravilla de la naturaleza, imperfecciones y matices. La variedad de nuestros diseños te da la libertad para encajar sutilmente con el estilo que mejor se adapta a tu espacio.

Llevando el espacio exterior al interior

El diseño de espacios se ha transformado definitivamente hacia la conexión de espacios interiores con el mundo exterior, haciéndose eco de la belleza de la naturaleza para mejorar la calidad de vida en entornos urbanos. Seleccionando los mejores espacios naturales, tonos de madera y piedra, hemos tratado de traer... el exterior al interior.

De esta manera, nos proponemos crear un ambiente positivo que contribuya a mejorar el trabajo, el aprendizaje y el cuidado de las emociones. Los diseños de la colección iD Inspiration han sido

creados para dar vida a los diseños de la naturaleza a través de nuestra exclusiva tecnología de impresión digital. Desde la calma y relajante pureza de los robles dorados a la expresiva oscuridad de las tradicionales maderas carbonizadas japonesas, o la tosquedad de las tablas desgastadas por el sol, buscamos una gama de especies como el olmo, carpe o nogal, para proponer patrones de diseño con un grano y variación de color alternativos así como exclusivas y nuevas texturas como el MDF y el terrazo.

Además hemos mantenido la modularidad como epicentro de la colección añadiendo formatos de gran tamaño. El resultado final es una paleta de diseños que se hace eco de los auténticos materiales de construcción que permite crear espacios pensando en las personas.



Diseños creados con conciencia

Tarkett Human-Conscious Design® es nuestro compromiso de apoyo a las generaciones presentes y futuras. Crear suelos y superficies deportivas cercanas a las personas y buenas para el planeta. Y hacerlo todos los días. Desarrollar una economía circular, innovar con buenos materiales y superar los estándares de calidad del aire interior son partes esenciales de nuestro compromiso con las generaciones actuales y futuras.

Calidad del Aire Interior

Nuestro compromiso con la creación de espacios más saludables para vivir y trabajar está presente en todos nuestros productos. Nuestros productos superan las normas más estrictas en cuanto a calidad del aire y emisiones COV por lo que hemos tenido que crear nuestros propios estándares que podemos demostrar científicamente, no son solo palabras.

Niveles ultra bajos de COVs



Revelamos el riesgo material para la salud y los peligros de los materiales, hasta 100ppm (0,01%) - mucho más allá de lo que normas y reglamentos de la industria piden. Nuestra colección iD Inspiration posee emisiones ultra bajas de COV, menos de 10µg/m³*.

*TVOC después de 28 días.

Tintas a base de agua



En Tarkett, utilizamos una tecnología de impresión con tintas a base de agua y sin disolventes orgánicos durante todo el proceso de impresión. En iD Inspiration las emisiones de los Compuestos Orgánicos Volátiles (COV) son ultra-bajas. Somos el único fabricante de suelos que empleamos tintas a base de agua en todos nuestros diseños.

Buenos Materiales

En Tarkett, exigimos saber cada detalle sobre los materiales que usamos. Es por eso que estamos obsesionados con los estándares de salud y sostenibilidad de Cradle to Cradle® - una metodología que guía la elección de nuestros materiales. Completa transparencia por nosotros, total tranquilidad para ti.

Fabricado en Europa



Nuestra colección iD Inspiration es de fabricación propia en nuestros centros de producción europeos en Clervaux (Luxemburgo) y Jaslo (Polonia).

Libre de ftalatos



Nuestra colección iD Inspiration está libre de ftalatos. Contribuye a crear espacios más saludables y te ayuda alcanzar las certificaciones de construcción ecológica como BREEAM, WELL y LEED.

Transparencia radical

98%

98% de nuestros materiales son evaluados de manera independiente por la EPEA.

Único en el mercado, nuestras MHS (Declaraciones de salud material) te dan una visión clara de la composición de los materiales utilizados en nuestro suelo. Nuestros EPDs comparten información sobre el impacto ambiental de nuestros materiales.

Economía Circular

Somos apasionados defensores de la economía circular. Es por eso que estamos trabajando para maximizar el contenido reciclado en todos nuestros productos y dar prioridad al reciclaje al final de su vida útil. Preservar los recursos naturales, reducir residuos y emisiones de carbono y contribuir a que cumpla sus objetivos sostenibles de manera sencilla.

Contenido reciclado

40,7%

Nuestros diseños glue-down contienen más del 40,7% de contenido reciclado*.

*38,80% de residuos de producción y un 1,9% de residuos posconsumo.

Programa de Reciclaje ReStart® de Tarkett



La nueva colección iD Inspiration, permite el reciclaje de todos sus diseños, incluyendo las referencias en Click. Todos los desperdicios, recortes y sobrantes de instalación, son enviados a nuestro propio centro de reciclaje en Clervaux (Luxemburgo). Hemos recogido más de 105000 toneladas de suelo a través del programa ReStart® del 2010 a 2019*.

*Europa, Brasil y América del Norte.

El cambio climático

El 12% del volumen total de las materias primas que compramos fueron recicladas, evitando 270000 toneladas de CO₂ en 2019*.

*Estimación realizada a partir del alcance 3.

iD Inspiration ha sido creado para facilitar el proceso de creación de nuevos espacios de diseño.

100

Diseños

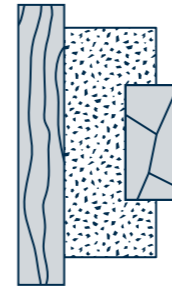

Naturals
Authentics
Classics

3

Capas de uso

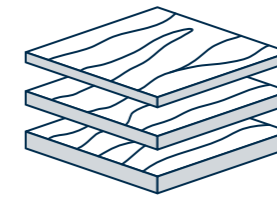

0,30 - Clase 23/31
0,55 - Clase 23/33/42
0,70 - Clase 23/34/43

2

Métodos de instalación

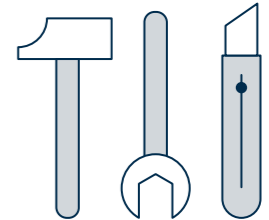

Instalación glue-down
Instalación click

3

Tecnología de impresión

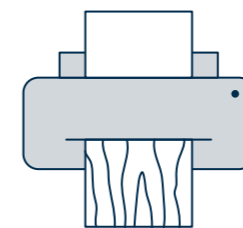

Impresión digital
Tecnología de relieve registrado

2

Servicio de personalización

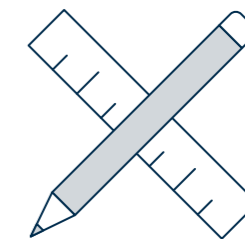

Servicio a la carta

Diseño

100 diseños disponibles con nueva protección de superficie PU Tektanium™, que combina su acabado ultra mate con excelente resistencia y las mejores propiedades de resistencia al uso.

1

Instalación

Todos nuestros diseños están disponibles en versión glue-down. Hemos seleccionado de manera cuidadosa algunos diseños con sistema de instalación click. Por favor, consulte la tabla de páginas 96.

2

Formatos

Con la gama iD Inspiration, mejoramos la modularidad, presentando 7 formatos estándar para permitir rápidas transformaciones de los espacios en el menor tiempo posible.

3

Personalización

Si desea personalizar totalmente su proyecto y darle un carácter único, podemos trabajar juntos en colaboración con nuestro equipo de diseño de Clervaux.

4

Design

TEKTANIUM™

Acabado ultra mate
y excelente
resistencia al uso

La colección iD Inspiration presenta nuestra nueva tecnología TEKTANIUM™, una protección de superficie de PU que utiliza un sistema propio de polímeros formando una capa de protección que ofrece una resistencia inigualable a arañazos, abrasiones, desgaste y manchas. Además, ofrece un acabado ultra mate, que es consistentemente visible desde todos los ángulos. Mezclando el efecto ultra mate con excelentes propiedades de resistencia y durabilidad, la superficie del pavimento parece más realista y dura más tiempo. TEKTANIUM™ es la única protección de superficie de PU que combina todas estas características.

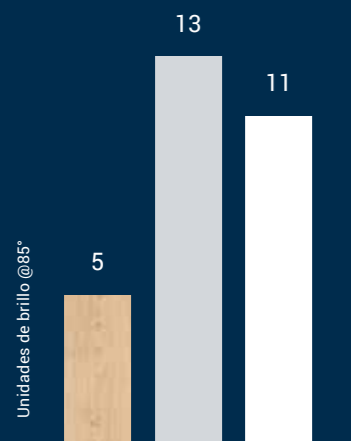

ACABADO ULTRA MATE

Medición del brillo en un ángulo de 85° basado en ensayos en laboratorios propios de Tarkett. (en cumplimiento de la norma ISO 2813)

< 6 = Ultra mate
> 10 = Satinado

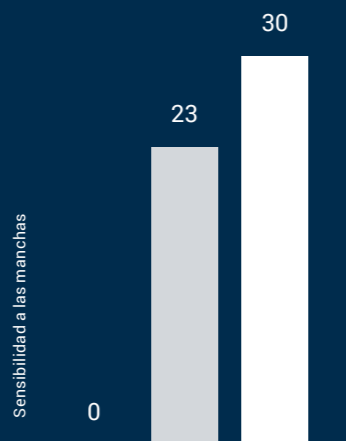

RESISTENCIA A LAS MANCHAS

Medición de la resistencia a las manchas basado en ensayos en laboratorios propios de Tarkett (en cumplimiento de la norma ISO 26987).

0 = no afectado (el mejor de su clase)
30 = muy afectado

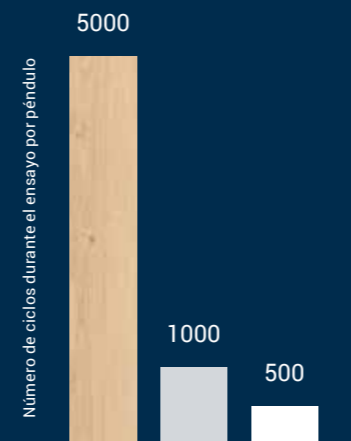

RESISTENCIA AL DESGASTE

Medición de la resistencia al desgaste basado en ensayos internos de Tarkett. (basado en la norma EN ISO 16094)

5000 = con diferencia, el mejor resultado

- Tarkett: iD Inspiration
- Compedidor A
- Compedidor B

NATURALS

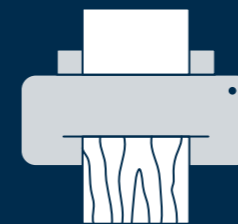

Impresión Digital

Escaneados desde la meticulosa obtención de materias primas naturales de alta calidad, nuestros diseños naturales muestran una alta definición con motivos no repetitivos hasta 12m².

Esta tecnología solo está disponible en la versión glue-down, en click estará disponible a finales de 2021.

AUTHENTICS



Relieve Registrado

Esta tecnología graba el efecto de textura real en lamas y losetas. Impresa en alta definición, dando como resultado acabados cada vez más realistas.

Los diseños Authentics están disponibles en versión glue-down y click.

CLASSICS

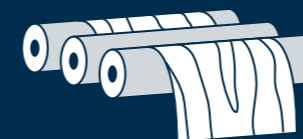

Impresión Tradicional con Cilindros

Impresión de nuestros diseños más aclamados.

Los diseños Classics están disponibles en versión glue-down y click.

Naturals

Diseñando como la naturaleza pretendía

Nuestros diseños **Naturals** están escaneados directamente de la naturaleza a través de la **meticulosa búsqueda de materiales naturales de alta calidad como la madera y la piedra**. Usando una única patente protegida de tecnología de impresión digital, la única impresora de una sola pasada de 2m de ancho en tinta a base de agua sobre vinilo del mundo, hemos reflejado lo mejor de la naturaleza, desde los característicos nudos de la madera hasta las sutiles texturas y matices de la piedra. Para transmitir la verdadera diversidad del mundo natural en toda su gloria, nuestro suelo de vinilo modular muestra una alta definición con motivos no repetitivos de hasta 12m² (2x6m) y un acabado ultra mate.

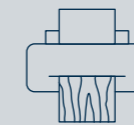

ALTA
DEFINICIÓN



2x6m
DISEÑOS NO
REPETIDOS



FORMATO DE
GRAN TAMAÑO

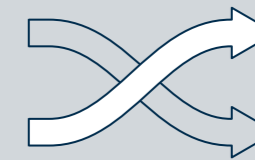

Diseños
no repetidos

12m²

TARKETT NATURALS

Patrón no repetido hasta 50 lamas
Tamaño 120cmx20cm

Diseños naturales de alta definición con
motivos no repetidos hasta 12m² (2x6m).

3m²

LVT STANDARD : 3m²

Sin repetición hasta 10 lamas
Tamaño 120cmx20cm

Mezclar
materiales.
Creatividad
con conceptos
abiertos de diseño



Desso Sense of Marble AA81 - 1103
Terrazzo Classical Nero - glue-down 0,30 - 24532 079
Nomad Oak Linen - glue-down 0,30 - 24526 069

Añade un toque de color para alegrar los espacios

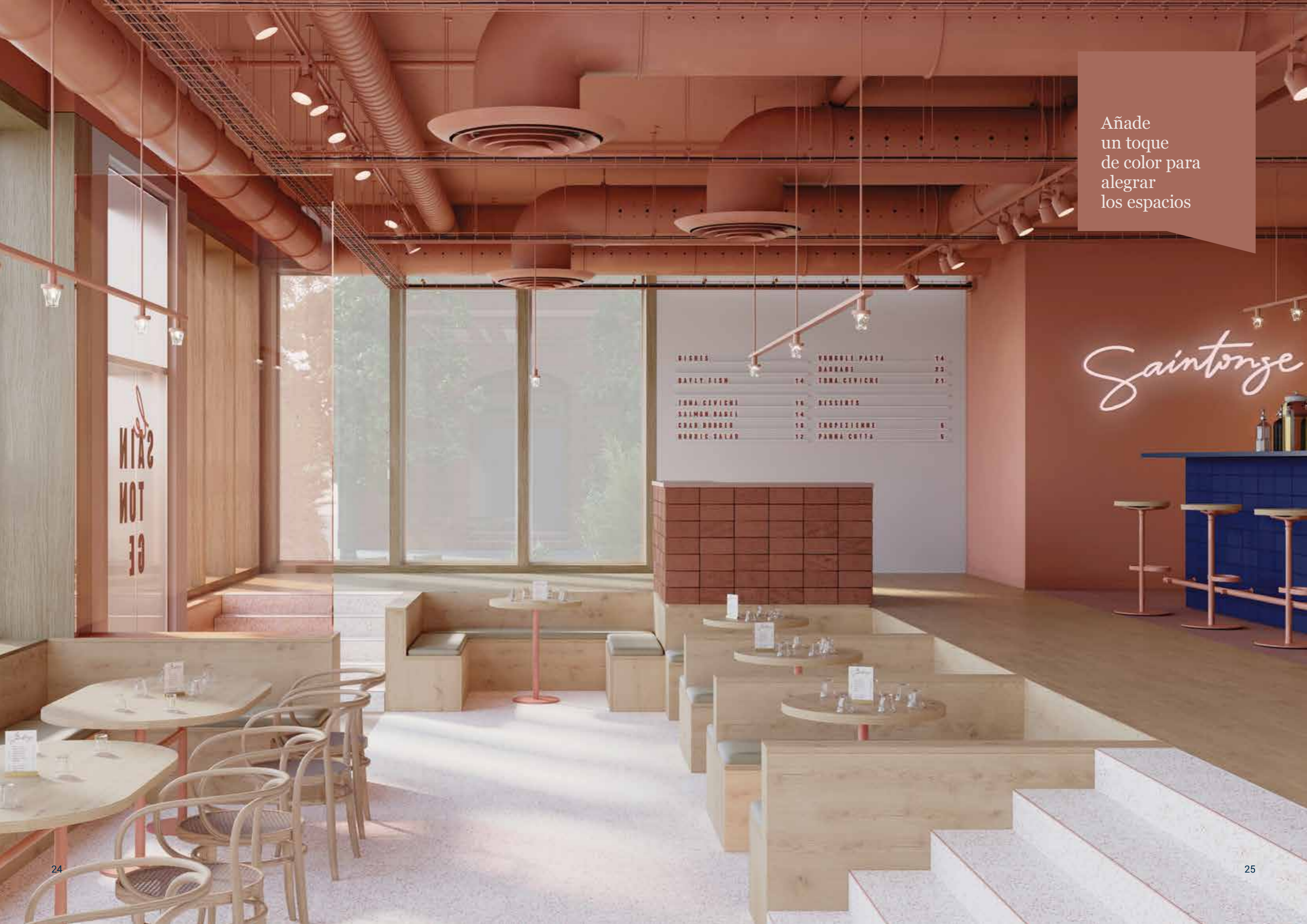

RICHES		VINDUOLI PASTA	14
DAYLY FISH	14	SARDINI	23
TUNA CEVICHE	18	TUNA CEVICHE	23
SALMON BAKE	14		
CRAB BOBBER	18	DESSERTS	
HERRIC SALAD	12	TRUFFLE	8
		PANNA COTTA	9

Saintonge



Terrazzo Classical Terracotta - glue-down 0,55 - 24521 080
 Fibra Terracotta - glue-down 0,55 - 24522 084
 Brushed Elm Grege - glue-down 0,55 - 24515 055
 Century Dawn - glue-down 0,55 - 24523 059



Deje que el suelo sea su guía a través de líneas claras y fluidas





Desso Futurity - 9960
Patina Concrete Light Grey - glue-down 0,70 - 24511 032
Douglas Pine Creme - glue-down 0,70 - 24503 045
American Walnut Cinnamon - glue-down 0,70 - 24502 051



Aprovechar al máximo la luz natural con el suelo adecuado





Breccia Grey - glue-down 0,70 - 24511 052
Variant Oak Light Grey - glue-down 0,70 - 24502 039
Carrara Grande White - glue-down 0,70 - 24511 044



Acabados

- 1 Variant Oak
- 2 Creek Oak
- 3 Forest Oak
- 4 Classic Pine
- 5 Swiss Oak
- 6 Nomad Oak
- 7 Charred Wood
- 8 American Walnut
- 9 Fibra
- 10 Brushed Elm
- 11 Chatillon Oak
- 12 Wagon Board
- 13 Chestnut
- 14 Douglas Pine
- 15 Patina Concrete
- 16 Belgian Stone
- 17 Travertin Grande
- 18 Marquina Grande
- 19 Carrara Grande
- 20 Breccia
- 21 Cast Concrete
- 22 Emperador
- 23 Sediment
- 24 Century
- 25 Moonstone
- 26 Liguria Slate
- 27 Terrazzo Classical



Variant Oak



Creek Oak

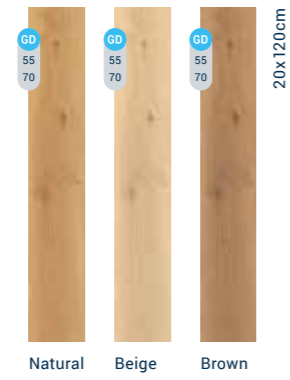

Forest Oak



Classic Pine



Patina Concrete



Belgian Stone

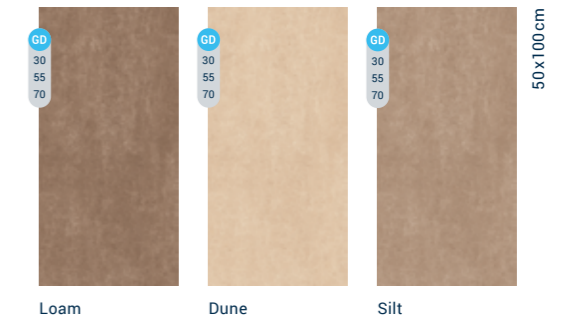

Swiss Oak

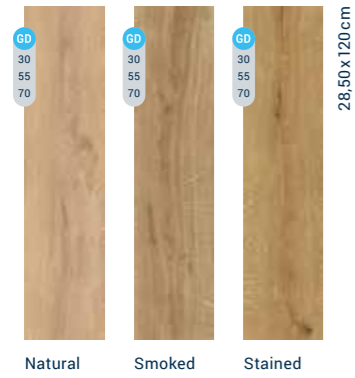

Nomad Oak

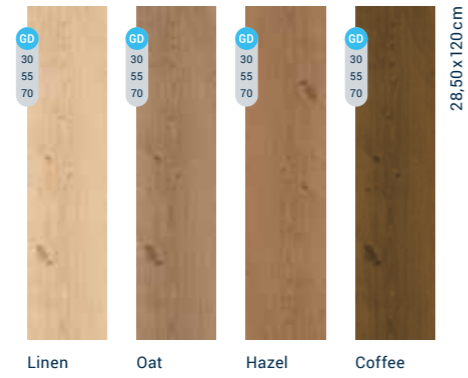

Charred Wood



American Walnut



Travertin Grande

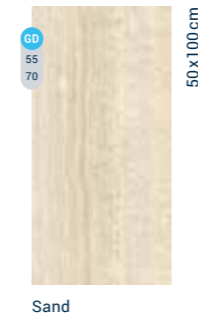

Marquina Grande

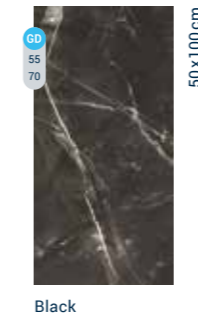

Carrara Grande

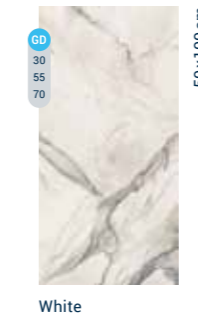

Breccia

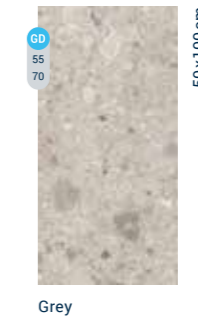

Cast Concrete



Fibra

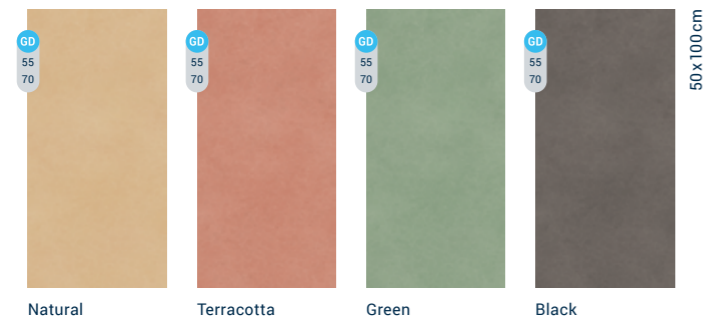

Brushed Elm

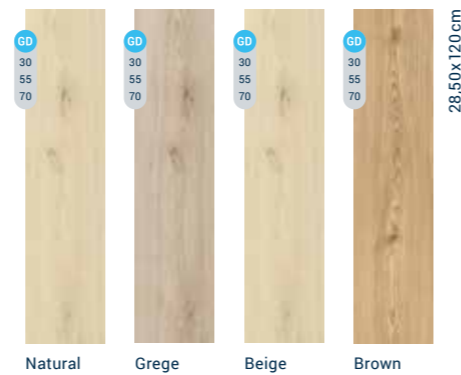

Emperador



Sediment



Chatillon Oak



Wagon Board



Chestnut



Douglas Pine



Century



Moonstone

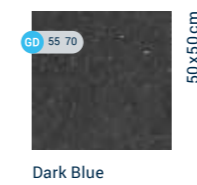

Liguria Slate

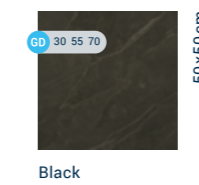

Terrazzo Classical

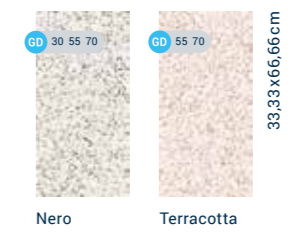

GD Glue-down: Stock disponible
30 0,30: Stock disponible
55 0,55: Stock disponible
70 0,70: Stock disponible

C Click: estarán disponibles en stock a finales del 2021

Más Naturals



Charred Wood Black - glue-down 0,55 - 24513 053
Marquina Grande Black - glue-down 0,55 - 24522 068



Belgian Stone Dune - glue-down 0,70 - 24511 036

Sediment Grey - glue-down 0,55 - 24523 074
Chestnut Original - glue-down 0,55 - 24514 064



Chatillon Oak Brown - glue-down 0,55 - 24514 061

Swiss Oak Smoked - glue-down 0,30 - 24526 076
Cast Concrete Cement - glue-down 0,30 - Bajo pedido





Moonstone Dark Blue - glue-down 0,55 - Bajo pedido (format change)

Wagon Board Floated - glue-down 0,55 - 24514 081



Travertin Grande Sand - glue-down 0,55 - 24517 082

Liguria Slate Black - glue-down 0,70 - 24507 067
Creek Oak Beige - glue-down 0,70 - 24502 041



Authentic

Aspecto y tacto sincronizados

Nuestros diseños Authenticos están desarrollados con tecnología "Relieve Registrado" para un aspecto más natural. Esta tecnología graba el efecto de textura real de las lamas y losetas para reproducir un suelo único que da una impresión verdaderamente realista. El grabado de la beta y textura del material real en alta definición hace verdadera evocación al material auténtico.



14 ACABADOS
DIFERENTES



IMPRESIÓN
REALISTA



3 NUEVOS
DISEÑOS

Declaración
con tonos de color
contrastantes

- Auditorio
- Library
- Workspac



Delicate Oak Almond - glue-down 0,55 - 24513 092
Delicate Oak Barley - glue-down 0,55 - 24513 094
Delicate Oak Toffee - glue-down 0,55 - 24513 093



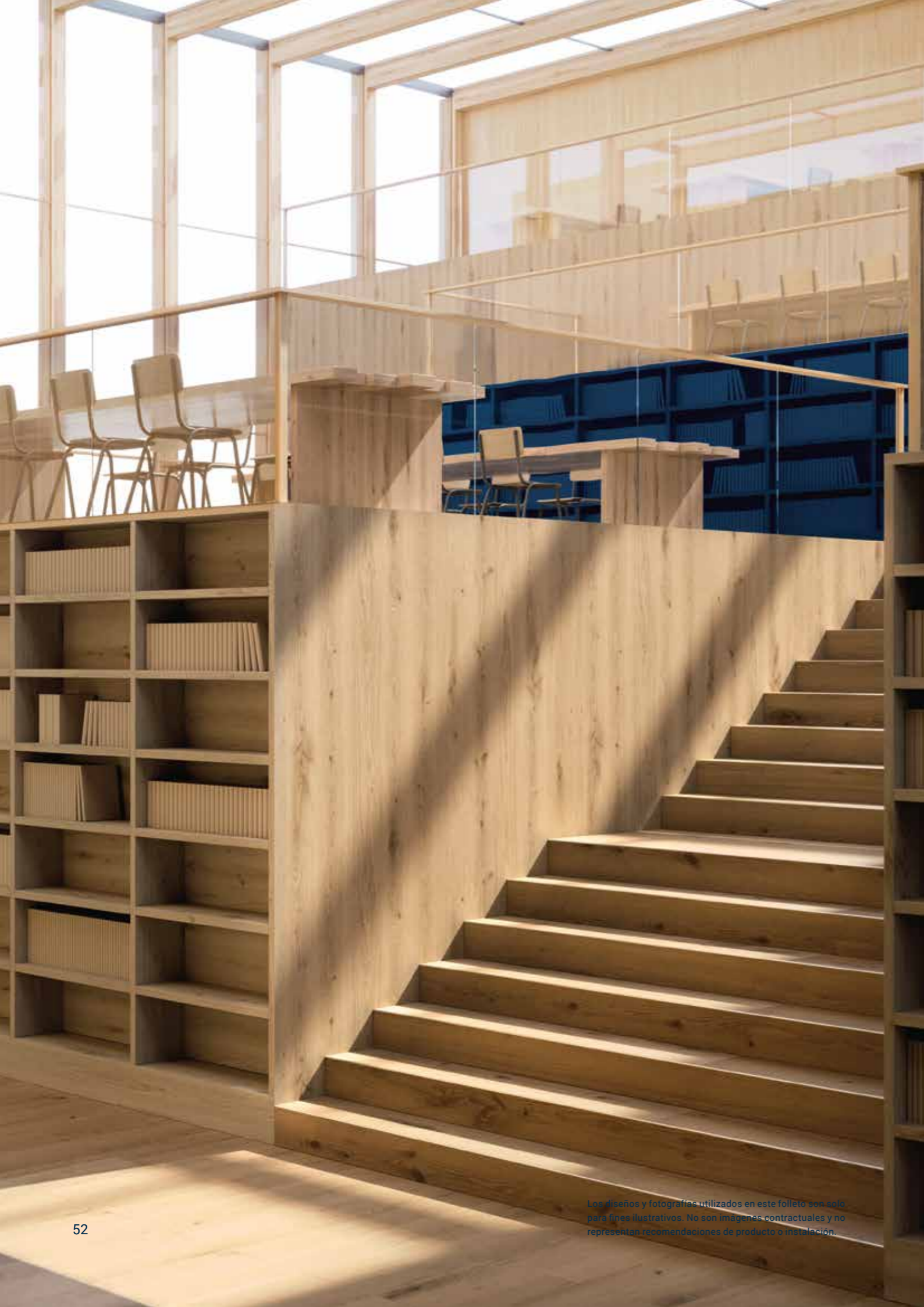

Acabados

- 1 Pearl Oak
- 2 Highland Oak
- 3 Delicate Oak

1

2

3

Pearl Oak

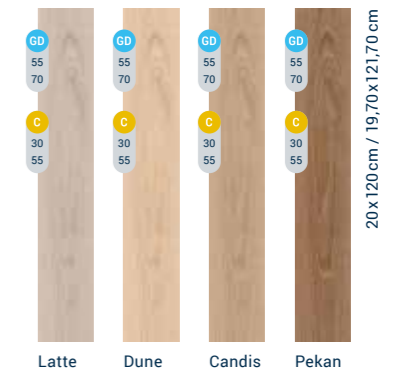

Highland Oak



Delicate Oak



- Glue-down: Stock disponible
- Click: Stock disponible
- 0,30: Stock disponible
- 0,55: Stock disponible
- 0,70: Stock disponible

Los diseños y fotografías utilizados en este folleto son solo para fines ilustrativos. No son imágenes contractuales y no representan recomendaciones de producto o instalación.

Más Authentics

Pearl Oak Pekan - glue-down 0,55 - 24513 098

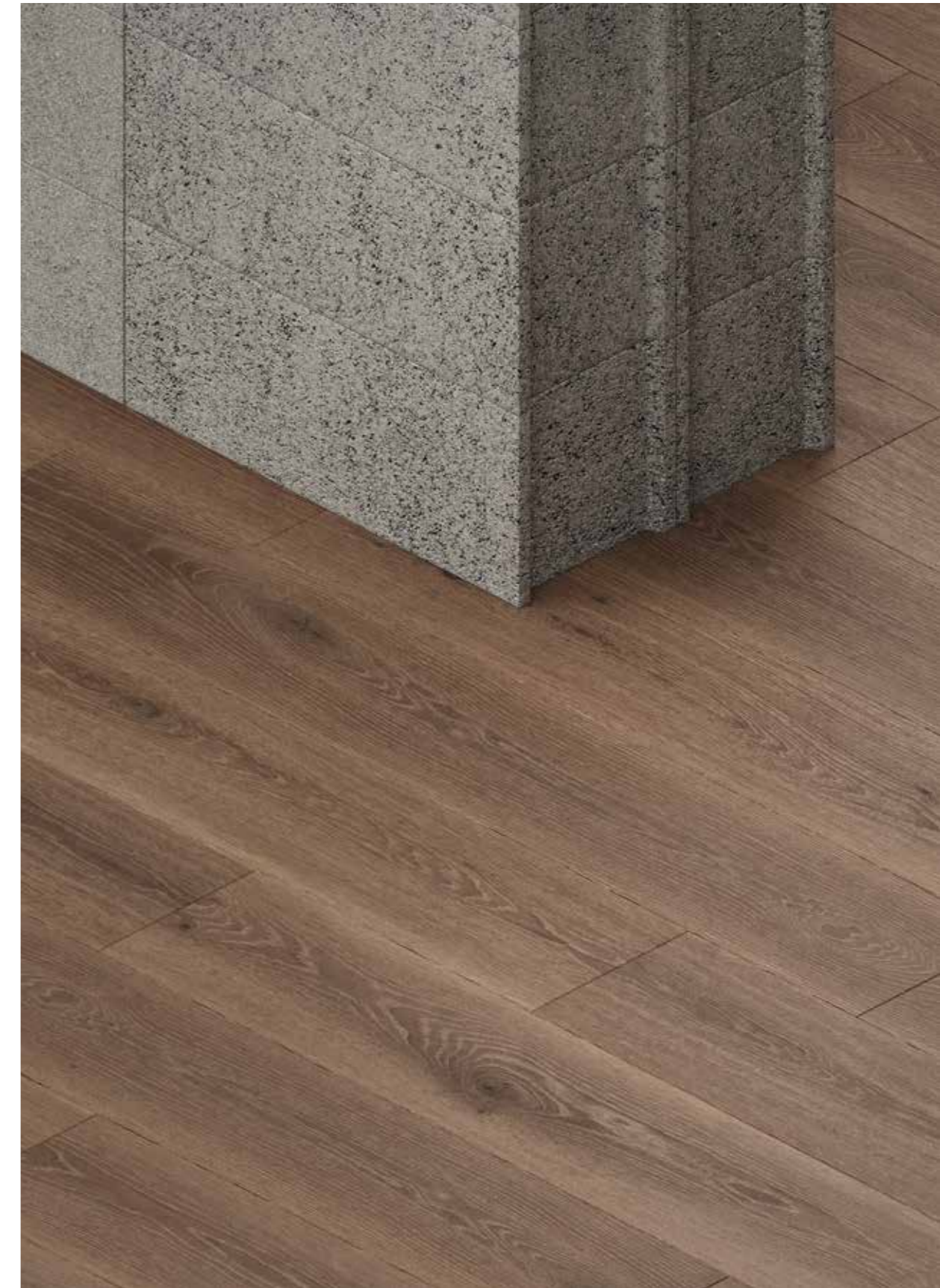

Highland Oak Arabica - click 0,55 - 24616 088

Classics

Confiando en nuestros orígenes

La clásica impresión con cilindros ha resistido el paso del tiempo durante décadas. Para esta colección, nuestros diseñadores han seleccionado cuidadosamente nuestros diseños más conocidos para ayudar a desarrollar interiores que transmitan un confort total. La nueva protección de superficie reforzada PU Tektanium™, logra un acabado ultra mate, aportando una mayor calidez y realismo al aspecto del suelo. Mientras, asegura una mayor resistencia a las manchas y una fácil limpieza. Una mayor modularidad en sus formatos permite transformaciones en menor tiempo.

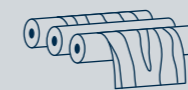

**IMPRESIÓN
CON CILINDROS**

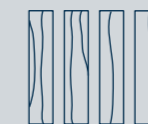

**11 MEJORES
DISEÑOS
CLÁSICOS**

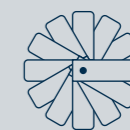

28 COLORES

Coordinación perfecta entre suelos y paredes, para crear espacios realmente únicos

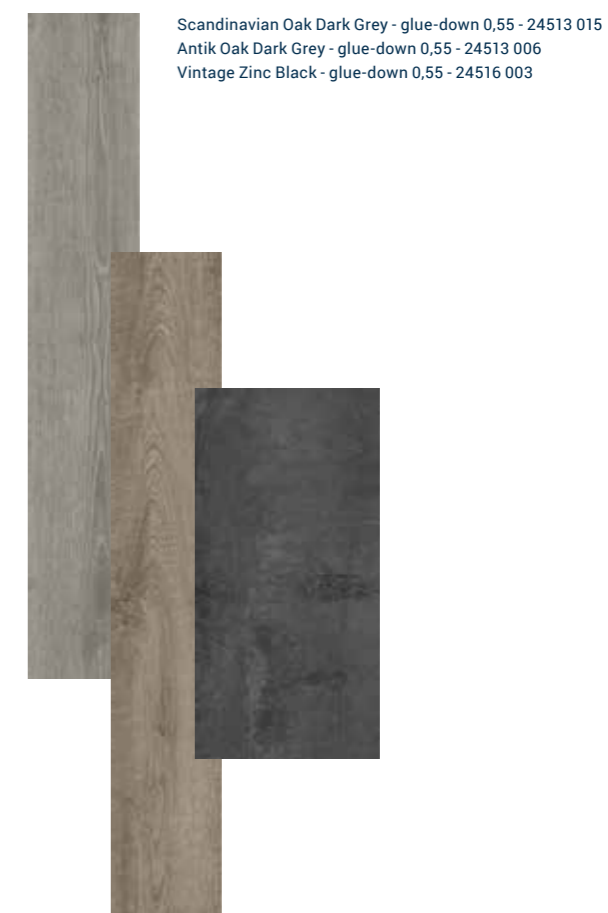

Scandinavian Oak Dark Grey - glue-down 0,55 - 24513 015
Antik Oak Dark Grey - glue-down 0,55 - 24513 006
Vintage Zinc Black - glue-down 0,55 - 24516 003

Acabados

- 1 English Oak
- 2 Contemporary Oak
- 3 Rustic Oak
- 4 Scandinavian Oak
- 5 Antik Oak
- 6 Brushed Pine
- 7 Patina Ash
- 8 Composite
- 9 Rock
- 10 Vintage Zinc
- 11 Oxide



English Oak



Contemporary Oak



Rustic Oak

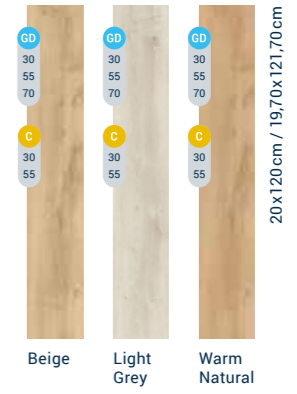

Scandinavian Oak



Antik Oak

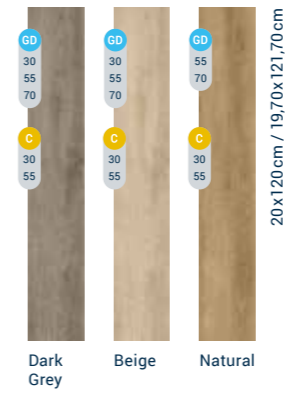

Brushed Pine

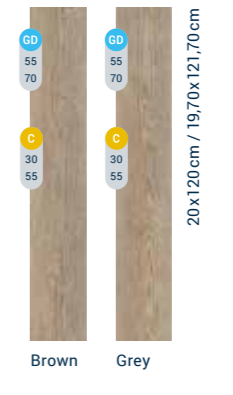

Patina Ash

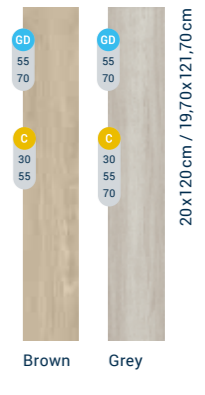

Composite

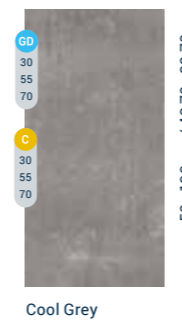

Rock

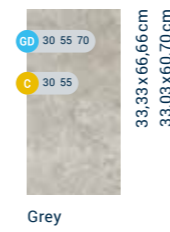

Vintage Zinc



Oxide



GD Glue-down: Stock disponible
C Click: Stock disponible

30 0,30: Stock disponible
55 0,55: Stock disponible
70 0,70: Stock disponible

Más Classics



Patina Ash Grey - glue-down 0,55 - 24513 017
Rustic Oak Light Grey - glue-down 0,55 - 24513 026
Contemporary Oak Grey - glue-down 0,55 - 24513 021

Brushed Pine Grey - glue-down 0,55 - 24513 005
Oxide Black Steel - glue-down 0,55 - Bajo pedido (cambio de formato)



Composite Cool Grey - glue-down 0,55 - Bajo pedido (cambio de formato)

Rock Grey - glue-down 0,70 - 24505 001
English Oak Brown - glue-down 0,70 - 24502 009



Instalación

Instalación Glue-down

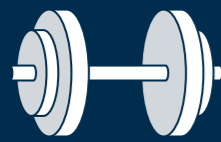

Máxima durabilidad



Infinitos patrones



Extrema resistencia

Saber más acerca del sistema de instalación Glue-down: p.70
Saber más sobre el nuevo sistema de instalación Click: p.72

En nuevos proyectos o reformas en hostelería y comercio, oficinas, espacios públicos o residenciales; iD Inspiration ofrece soluciones totalmente adaptables. Teniendo en cuenta sus necesidades en términos de intensidad del tránsito, resistencia al uso, confort acústico, rapidez de instalación y al mismo tiempo, aportar un acabado realista y natural. En Tarkett le ayudaremos a elegir el suelo que mejor se adapte a su proyecto.

Instalación Click



Mejor rendimiento técnico



Sistema Click rápido y fiable



La mejor estabilidad dimensional

La versión click solo está disponible en los diseños Authentics y Classics.
Los diseños Naturals estarán disponibles en esta versión a finales de 2021 en una selección en stock normalizado.

Guía de Selección

iD Inspiration le ofrece la oportunidad de adaptar el tipo de suelo, según los requisitos del proyecto. Puede combinar la mejor combinación de diseño, capa de uso, tipo de instalación y tamaño que más se adapte a sus necesidades de diseño, exclusividad y rapidez de la instalación.

0,30

Tráfico moderado

0,55

Tráfico alto

0,70

Tráfico muy intenso

Residencial

Retail

Restauración

Hotelería

Educación

Espacios de trabajo

Espacios públicos

Sistema de instalación Glue-down



- Durabilidad
- Amplias opciones de diseños
- Costes



- Durabilidad
- Amplias opciones de diseños
- Costes



- Durabilidad
- Amplias opciones de diseños



- Durabilidad
- Amplias opciones de diseños



- Durabilidad
- Amplias opciones de diseños
- Costes



- Durabilidad
- Amplias opciones de diseños
- Alta resistencia al tráfico intenso e incluso en las áreas más críticas



- Alta resistencia incluso en zonas de mucho tráfico
- La mejor opción para las grandes áreas

Sistema de instalación Click



- Fácil renovación
- Requiere menor preparación de la solera
- Menor tiempo de espera (sin adhesivo)



- Fácil renovación
- Instalación directa sobre cualquier solera existente*



- Fácil renovación
- Solución acústica (instalar con una sub-base acústica)
- Reducción del tiempo de inactividad del negocio



- Fácil renovación
- Solución acústica (instalar con una sub-base acústica)
- Reducción del tiempo de inactividad del negocio



- Fácil renovación
- Solución acústica (instalar con una sub-base acústica)
- Reducción del tiempo de inactividad del negocio



- Fácil renovación
- Solución acústica (instalar con una sub-base acústica)
- Alta resistencia incluso en zonas de mucho tráfico



- Fácil renovación
- Menos preparación de la solera
- Menor tiempo de espera (sin adhesivo)
- Requiere de perfiles para la instalación (dilatación y transición)

Sistema de Instalación Glue-down

Beneficios de una instalación sin preocupaciones y larga duración con el paso del tiempo

Nuestros diseños glue down (de instalación pegada) son adecuados para zonas residenciales y comerciales que van desde entornos de tráfico moderado a muy alto. Nuestra nueva marca registrada Tektanium™, protege con un atractivo acabado ultra mate, que permite aprovechar la luz del entorno con el suelo, aporta calidez y realza el realismo. Fabricado en Europa, iD Inspiration tiene una garantía limitada de 10 años para uso comercial y de 15 años para uso residencial.

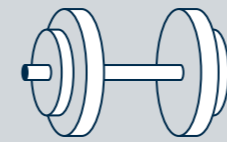

Máxima durabilidad

Los suelos vinílicos poseen numerosas cualidades que lo convierten en la elección correcta si busca un suelo duradero, y el pavimento vinílico pegado aún más. Es la opción idónea para instalar en áreas de alto tráfico o en residencias con un tránsito elevado. Fácil de limpiar y mantener requerirá una renovación a más largo plazo.



Infinitas combinaciones

Desde diseños simples, hasta composiciones más elaboradas. Puedes mezclar y combinar fácilmente múltiples formatos y colores para construir tu propia experiencia de personalización con iD Inspiration.



Extrema resistencia

iD Inspiration ha sido diseñado para las zonas de tráfico más intenso. Soporta cargas pesadas y hendidas, permitiendo la máxima resistencia tanto a cargas pesadas estáticas como rodantes de hasta 800 kg*.

*800 kg se refiere a nuestras referencias de 0,70 capa de uso.

Sistema de Instalación Click Solid - Click High Traffic

Ahorre tiempo con nuestro nuevo sistema de instalación click

Diseñado para permitir una instalación rápida y sencilla, iD Inspiration Click es una solución ideal para áreas semicomerciales exigentes. Fabricado en Europa, el nuestro sistema click permite una instalación flotante, requiriendo poca preparación de la solera. Las lamina/losetas se encajan entre sí en lugar de pegarlas al suelo base.



Sistema click rápido y fiable

Nuestro sistema click mejora el rendimiento técnico del anclaje de las lamina y losetas y logra una instalación más rápida y sencilla. Su resistente sistema de anclaje asegura la durabilidad y estabilidad de la instalación. Se requiere simplemente un martillo de goma en el lado corto, permitiendo una instalación un 35% más rápida* que los productos pegados.

35% más rápido* que los tradicionales sistemas clic de ángulo/ángulo

*Estimación basada en las pruebas internas de Tarkett



Mejor rendimiento técnico

Hemos mejorado la rigidez de nuestros diseños 0,30 y 0,55 pasando de características de producto flexibles a un producto semirígido. Estas características garantizan un extra de estabilidad a nuestros productos y ofrecen la posibilidad de colocarlos directamente sobre un suelo existente y sobre cerámica con juntas (ver instrucciones de instalación).

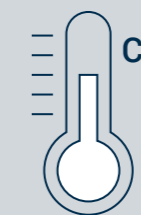
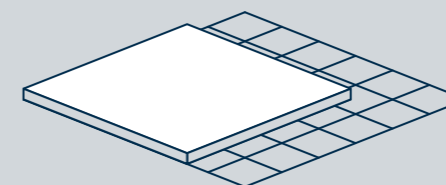

Buena estabilidad dimensional

Basada en un doble refuerzo de fibra de vidrio, nuestra tecnología patentada Fibertech logra una gran estabilidad dimensional, y permite su instalación en zonas expuestas al sol o con altas variaciones de temperatura. También se permite el sellado de las juntas con silicona, para instalaciones estancas. No se requieren juntas de dilatación hasta 150m².

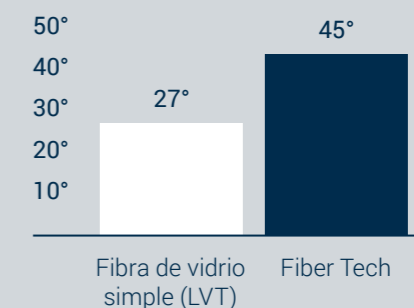

Temperatura máxima del suelo permitida después de la instalación (°C) según los ensayos en nuestros laboratorios de Tarkett.

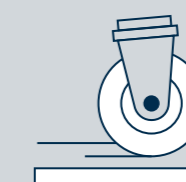

Idóneo para áreas de tráfico intenso

iD Inspiration Click High Traffic 70 está especialmente indicado para su uso en áreas con tráfico intenso como edificios públicos y centros comerciales. Su exclusivo y reforzado núcleo de producto combina una parte rígida para soportar cargas pesadas y punzonamiento y flexibilidad para lidiar con limitaciones mecánicas, permitiendo al suelo soportar cargas pesadas dinámicas y estáticas hasta 500kg*.

*Ver guía de instalación: la instalación se realiza directamente sobre un suelo base limpio sin necesidad de sub base.

Formatos

iD Inspiration con 7 formatos estándar*
permite realizar transformaciones ágiles
del espacio.

3

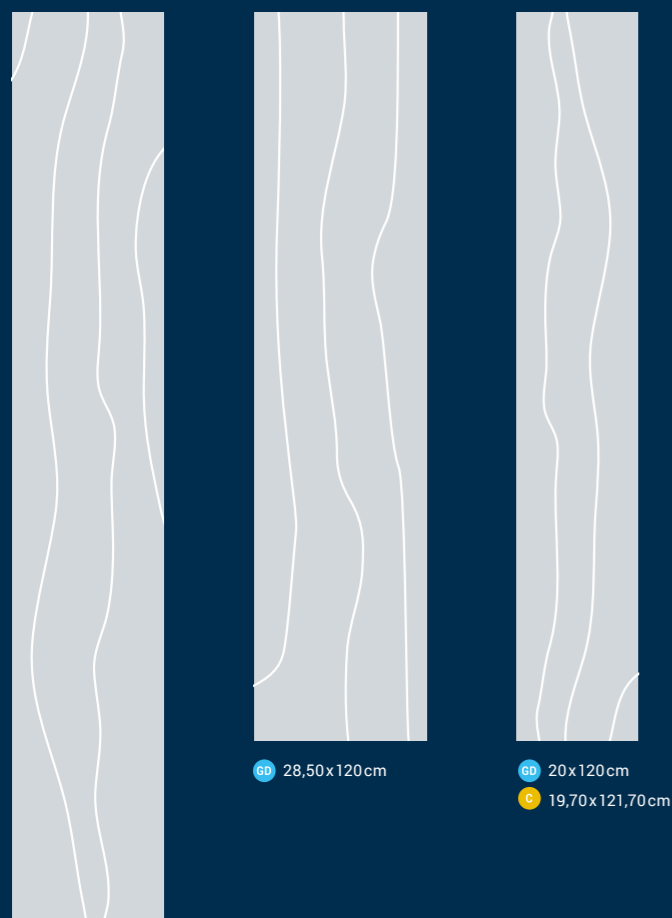

GD 25x150cm
C 24,70x149,70cm



GD 28,50x120cm



GD 20x120cm
C 19,70x121,70cm



GD 66,66x66,66cm



GD 50x50cm



GD 50x100cm
C 49,70x99,70cm



GD 33,33x66,66cm
C 33,03x60,70cm

*Los formatos son específicos por diseño.
Por favor, contacte personalización si el formato elegido
no está disponible como estándar.

Personalización

La colección ofrece un sinfín de combinaciones. Cada aspecto del producto es personalizable en todos los diseños.

1 SERVICIO ESTANDAR

2 SERVICIO A LA CARTA

- Seleccione un formato existente
- Elija tipo de bisel
- Seleccione un tipo de relieve
- Seleccione un color de la biblioteca
- Elija un diseño

- Definir un color personalizado de NCS & RAL
- Solicite un nuevo diseño



Los diseños personalizados están disponibles bajo pedido. Consulte con su representante de ventas para conocer los términos y condiciones específicos de tiempo y personalización. Todos los proyectos deberán evaluarse individualmente.



Seleccionar un formato

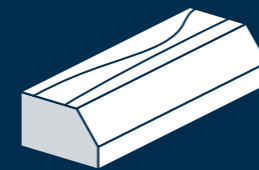

Elegir tipo de bisel



Seleccionar el relieve



Definir un color personalizado de NCS & RAL



Elija un diseño



Solicitar un nuevo diseño

Crear espacios
como nunca
antes vistos





Naturals - Fibra custom colour - glue-down 0,55
Naturals - Breccia custom design and colour - glue-down 0,55
Naturals - Classic Pine custom colour - glue-down 0,55
Naturals - Forest Oak Pistaccio Shell - glue-down 0,55 - 24513 030
Desso Avenue - 9096

Características Generales

82 Accesorios

- 84 Generales
- 86 Sistema Instalación Glue-down
- 88 Sistema de Instalación Click

91 Fichas Técnicas

- 91 Glue-down
- 92 Click

93 Características técnicas

94 Detalles del producto y rodapiés

- 94 Glue-down
- 96 Click

Accesorios

Rodapiés

RODAPIÉ SEMI-RÍGIDO

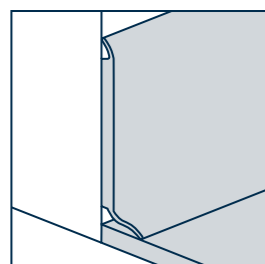

Rodapié semi-rígido de PVC para uso decorativo con lengüetas (superior e inferior) flexibles.

Tamaño (mm) KS61 : 2500 largo x 15 espesor x 60 alto
20 tiras por caja
Tamaño (mm) KS80 : 2500 largo x 15 espesor x 80 alto
20 tiras por caja
Tamaño (mm) KS100 : 2500 largo x 15 espesor x 100 alto
20 tiras por caja

Skirting KS 61 - 60 mm

- White 1411 002
- Aluminium 1411 051
- Black 1411 007
- Dark Grey 1411 008
- Medium grey 1411 009
- Grey 1411 010
- Light Grey 1411 011
- Concrete cool grey 1411 053
- Very Light grey 1411 012
- Light Beige 1411 027
- Oak long strip natural 1411 052
- Beige 1411 021
- Dark beige 1411 054
- Dark brown 1411 013
- Intense Plum 1411 049
- Rose wood 1411 032
- Grege 1411 026
- Medium beige 1411 025
- Bright Orange 1411 047
- Red 1411 019
- Bright yellow 1411 048
- Intense Olive 1411 050
- Green Yellow 1411 036

- Bright turquoise 1411 055
- Intense petrole 1411 056
- Green blue 1411 044
- Blue green 1411 035
- Sky blue 1411 042
- Medium blue 1411 041
- Dark blue 1411 039

Skirting KS 80 - 80 mm

- White 1411 257
- Concrete cool grey 1411 262
- Dark grey 1411 258
- Medium grey 1411 259
- Grey 1411 260
- Dark beige 1411 261

Skirting KS 100 - 100 mm

- White 1411 163
- Concrete cool grey 1411 168
- Dark grey 1411 164
- Medium grey 1411 165
- Grey 1411 166
- Dark beige 1411 167

RODAPIÉ DECORATIVO SET-ON

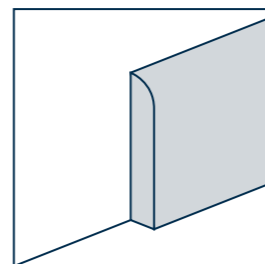

Rodapié decorativo compacto de PVC con film protector PUR, combina diseño sincronizado a juego con los diseños del suelo.

Tamaño (mm) : 1950 largo x 10 espesor x 60 alto
5 tiras por caja (9,75lm)

Para los rodapiés de PVC que coinciden con el color exacto de nuestros diseños iD Inspiration, consulte la tabla de detalles de productos y rodapiés en las páginas 94 a 97.

RODAPIÉS DE RENOVACIÓN

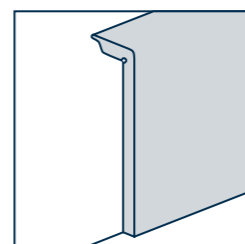

Espuma blanca de poliestireno de alta densidad 100% reciclable con barniz protector.

Tamaño (mm) : 2000 largo x 22 ancho x 110 alto
18 tiras por caja (36lm)

- White 1411 301

Generales

Sub-base

JUMPAX ORIGINAL®

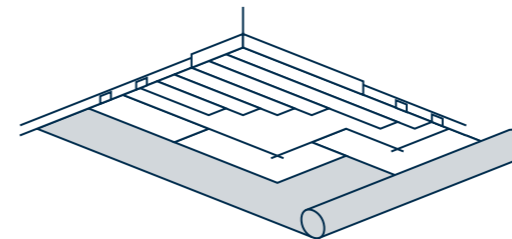

Sistema prefabricado de preparación rápida del suelo base en MDF, con base de espuma de poliestireno recubierta con una película de aluminio.

Tamaño (m) : 1,20 largo x 0,60 ancho
4 tablas de base y 4 tablas superiores (2,88m²)

- Beige 24993 010

TARKOPROTECT 180

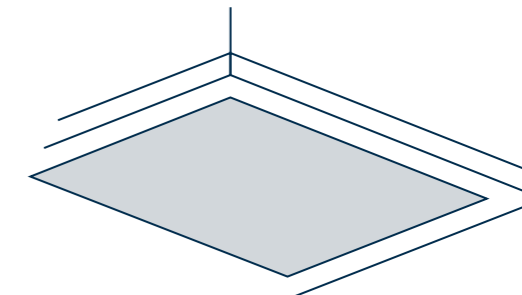

Sub-base autoadhesiva de poliéster para una mejor protección del suelo.

Tamaño (m) : 50 largo x 1 ancho
24 rollos por palet

- White 24990 000

Accesorios

Accesibilidad

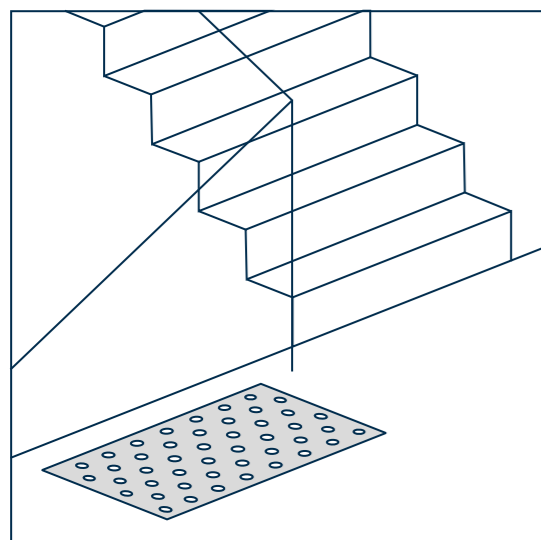

LOSETA DE PODOTÁCTIL

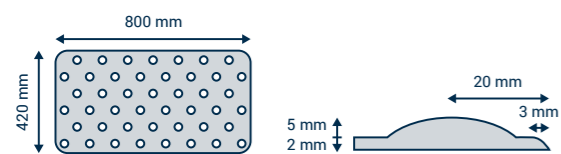

Loseta con tetones podotáctiles que actúan como advertencia para personas con problemas de visión, y alertarlas ante un posible peligro en zonas de pasos de escaleras, desniveles, etc.

Tamaño (mm) : 420 ancho x 7,0 espesor x 800 largo
1 caja de 6 baldosas

- White 1431 001
- Black 1431 002
- Light Grey 1431 003

LOSETAS PODOTÁCTILES AUTOADHESIVAS PARA ZONAS DE RIESGO

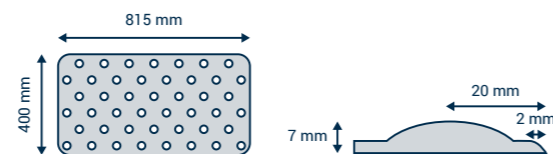

Loseta autoadhesiva de poliuretano con tetones podotáctiles que actúan como advertencia para personas con problemas de visión para alertarlas ante un posible peligro en zonas de escaleras.

Tamaño (mm) : 400 ancho x 7,0 espesor x 815 largo
1 caja de 10 baldosas

- White 1440 350
- Grey 1440 351
- Black 1440 352

LOSETAS PODOTÁCTILES AUTOADHESIVAS

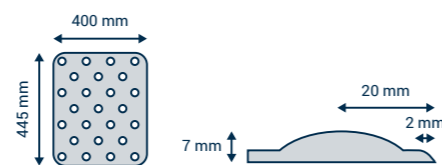

Loseta autoadhesiva de poliuretano con tetones podotáctiles que actúan como advertencia para personas con problemas de visión, y alertarlas ante un posible peligro en zonas de pasos de escaleras, desniveles, etc.

Tamaño (mm) : 400 ancho x 7,0 espesor x 445 largo
1 caja de 10 baldosas

- White 1440 450
- Grey 1440 451
- Black 1440 452

Glue-down

TIRAS TÁCTILES GUÍA AUTOADHESIVAS

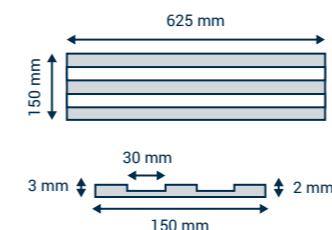

Tiras guía táctiles autoadhesivas de poliuretano para ayudar a las personas con problemas de visión a encontrar su camino. La tira lineal ayuda a su bastón blanco a seguir el canal.

Tamaño (mm) : 150 ancho x 2,0 bajo espesor x 3,0 espesor superior x 625 largo
15 tiras por caja

- White 1440 250
- Grey 1440 251
- Black 1440 252

TIRAS TÁCTILES GUÍA AUTOADHESIVAS EN ROLLO

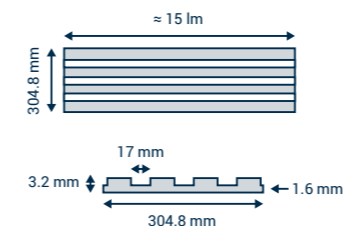

Tiras guías táctiles autoadhesiva de poliuretano para ayudar a personas con problemas de visión a encontrar su camino.

Tamaño (mm) : 304,8 ancho x 1,6 bajo espesor x 3,2 espesor superior x 15240 largo
1 rollo por caja

- Snow White 1440 001
- Charcoal 1440 020
- Black 1440 040

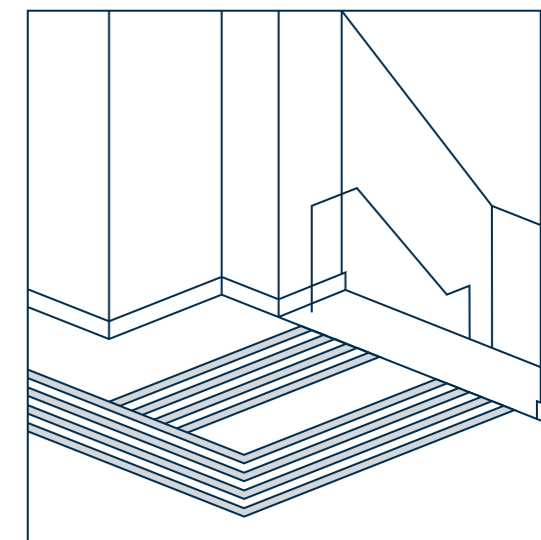

Sub-base

SUB-BASE TARKOMFORT

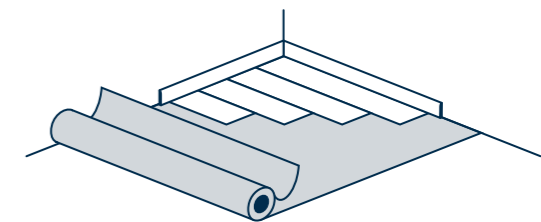

Sub-base autoadhesiva fabricada de compuestos minerales y aglutinantes de poliuretano para mejorar el rendimiento acústico.

Tamaño (m) : 6,5 largo x 1 ancho
40 rollos por palet

- Black 24992 040

Accesorios

Rodapiés

RODAPIÉ BAJO

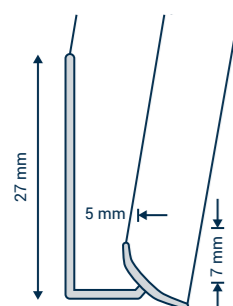

Rodapié bajo de aluminio. La base del rodapié se adhiere a la pared.

Tamaño (mm) : 2500 largo x 5 interior x 7 labio inferior x 27 altura
10 tiras (25 lm) / caja

● Silver 26626 021 ● Stainless Steel 26626 022

PERFIL CAP - LVT

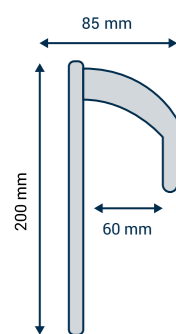

Perfil de aluminio que se combina con el rodapié para remontar el revestimiento a la pared.

Tamaño (mm) : 2500 largo x 6 ancho inside x 8,5 ancho outside x 20 alto
10 tiras de 2,5 lm en una caja de cartón = 25 lm

● Silver 26626 011 ● Stainless Steel 26626 012

Cantoneras de escalón

CANTONERA DE ESCALON TRÁFICO INTENSO

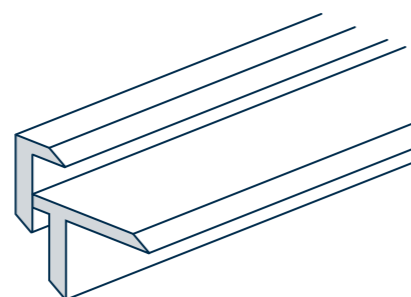

Cantonera de escalón de aluminio para ser atornillada. Muy resistente al desgaste y al tráfico. Superficie acanalada para mayor resistencia al deslizamiento.

Tamaño (mm) : 40mm ancho x 5mm interior x 2500mm largo
Kit completo que incluye el perfil, tornillos y tacos.
10 unidades de 2,5 lm por caja = 25 lm

● Silver 1434 021 ● Stainless Steel 1434 022

PERFIL PARA PASOS ESCALERA CON MUCHO TRÁNSITO

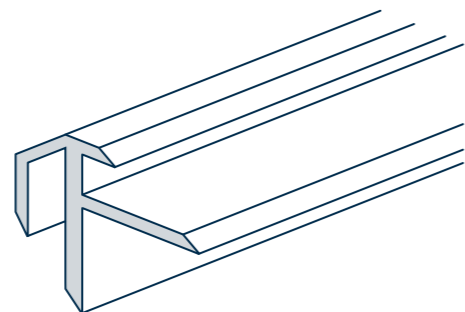

Perfil de aluminio, utilizado en áreas de alto tráfico. Sistema de instalación mediante tornillo. Superficie acanalada para dar mayor resistencia al deslizamiento.

Tamaño (mm) : 30 alto x 38 ancho x 5/5,5 espesor x 2500 largo
Kit completo que incluye perfiles de escalera, tornillos y tacos.
5 tiras de 2,5lm por caja = 12,5lm

● Silver 1434 011 ● Stainless Steel 1434 012

Click

Perfiles

PERFIL DE TRANSICIÓN ZONAS DE TRÁFICO NORMAL

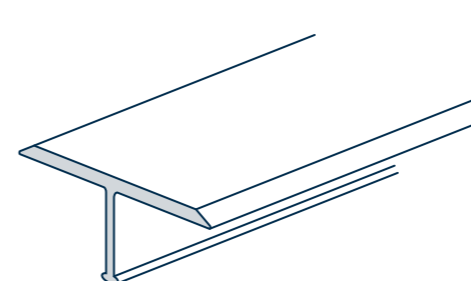

Perfil de transición de aluminio para uso en áreas de tráfico normal. Instalación mediante tornillos.

Tamaño (mm) : 2700 largo x 24 ancho x 6 alto
10 tiras de 2,7 lm por caja

● Silver 1451 021 ● Stainless Steel 1451 022

PERFIL DE TRANSICIÓN PARA ZONAS DE TRÁFICO MUY INTENSO

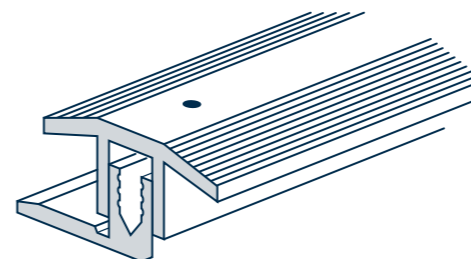

Perfil de transición de aluminio de dos piezas para su uso en áreas de alto tráfico. Para ser atornillados.

Tamaño (mm) : 2700 largo x 25 ancho x 4 alto (posición baja)
2700 de largo x 25 de ancho x 9,5 de alto (posición superior)
10 tiras de 2,7 lm por caja

● Silver 1451 011 ● Stainless Steel 1451 012

PERFIL DE ACABADO FLEXIBLE

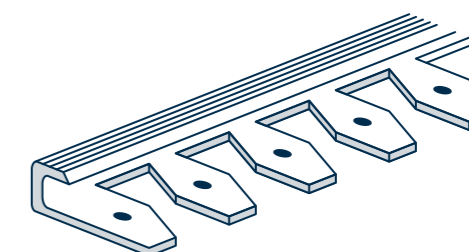

Perfil de acabado plegable de aluminio para alto tráfico. Para ser atornilladas.

Tamaño (mm) : 2500 largo x 30 ancho x 5 de altura interior x 8 de altura exterior
10 unidades de 2,5 lm por caja

● Silver 1456 011 ● Stainless Steel 1456 012

PERFIL DE RAMPA

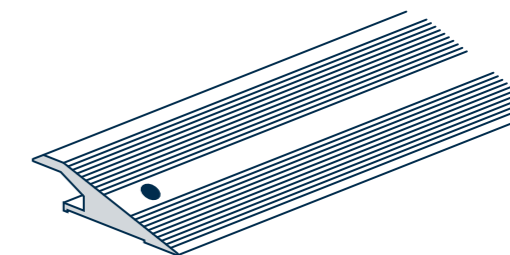

Perfil de aluminio en forma de rampa, usado en áreas de mucho tráfico. Sistema de instalación por tornillos.

Tamaño (mm) : 2700 largo x 38 ancho x 5 alto
2700 largo x 38 ancho x 7 alto
10 tiras de 2,7 lm por caja

● Silver 1454 011 ● Stainless Steel 1454 012

Accesorios Click

Sub-bases

TARKOMFORT PREMIUM

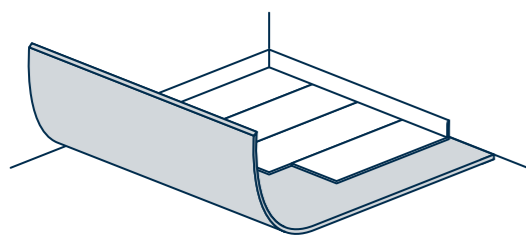

Capa base independiente, fabricada de polímero viscoelástico con una textura antideslizante de doble cara para mejorar el rendimiento acústico.

Tamaño (m) : 15 largo x 1 ancho (versión de 15lm)
73 de largo x 1 de ancho (versión 73lm)
35 rollos por paleta

● Black 15 lm 24992 030 - 73 lm 24992 032

MARATHON DUAL

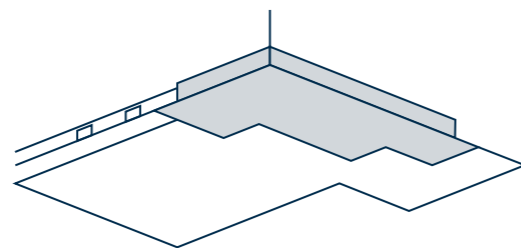

Sistema prefabricado de preparación rápida del subsuelo, hecho de MDF combinado con maderas de pino, para una renovación fácil y eficaz sobre el suelo base existente.

Tamaño (m) : 0,79 largo x 0,56 ancho
12 bases y 12 tablas superiores (5,31m²)

● Beige 24993 020

TARKOMFORT PRO

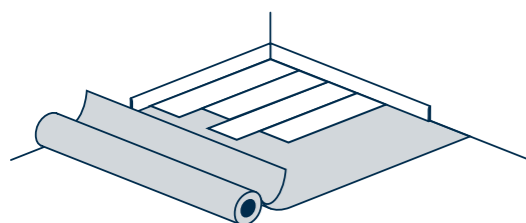

Capa base con PET siliconado y una capa de poliuretano de alta resistencia con soporte no tejido. Especialmente diseñado para reducir el ruido y para la instalación flotante.

Tamaño (m) : 10 largo x 1 ancho
40 rollos por paleta

● Grey 2499 2020

Datos técnicos

iD Inspiration Luxury vinyl tiles

Los pavimentos LVT, como el iD Inspiration, pertenece a la categoría de suelos vinílicos compactos bajo la norma ISO 15081, disponible en versiones Glue Down y Click y en varios formatos. El producto ofrece una selección de 100 diseños realistas disponibles en diferentes construcciones y capas de uso, incluidos diseños de impresión digital en alta definición y sin repetición hasta 12m² o 50 laminas de 20x120 cm.

Acabado ultra mate y resistencia inigualable para todas las áreas comerciales y residenciales.

La capa de uso de 0,30, 0,55 o 0,70mm está reforzada con tratamiento TEKTANIUM, que aporta un acabado ultra mate y una resistencia inigualable a arañazos, manchas y suciedad, así como una fácil limpieza para una máxima higiene y resistencia a químicos y manchas en áreas sensibles. Suprime permanentemente cualquier operación de mantenimiento de cera y pulidor regenerador. Posee una resistencia al punzonamiento estático $\leq 0,10$ mm.

Garantía de 10 años

CRENCIALES DE SOSTENIBILIDAD

Buenos materiales

Fabricado en Europa, el producto está fabricado con un plastificante libre de ftalatos.

Contenido reciclado

Su capa revés calandrada está parcialmente hecha de vinilo reciclado. Contiene un 35% de material reciclado de posproducción para los diseños click. Los diseños glue-down contienen un mínimo de 34% de residuos de producción y un mínimo de 1,7% de materiales posconsumo.

Reciclabilidad

El producto es reciclable. Los recortes de instalación y los suelos pos-uso se pueden recolectar a través del programa Tarkett ReStart® para los diseños click. Los recortes de instalación se pueden recolectar y reciclar en el caso de los diseños glue-down. Los materiales recolectados se reciclan y se utilizan para reproducir productos de alta calidad comparables a los originales.

Calidad óptima del aire interior

Su tasa de emisión de compuestos orgánicos volátiles en el aire es inferior a 10µg/m³, probado 28 días después de la instalación. Un umbral 100 veces más bajo que los niveles establecidos por las normativas más estrictas de la UE.

Transparencia material

El suelo seleccionado está cubierto por una Declaración Ambiental de Producto (DAP) verificada por terceros, que revela varios indicadores relacionados con el impacto ambiental del producto. El suelo seleccionado también está cubierto por una divulgación de ingredientes verificada por terceros y una declaración de riesgo del material hasta el 0,01%, lo que garantiza el cumplimiento mucho más allá de los requisitos de la regulación REACH, esta Declaración de salud del material (MHS) es entregada por la Agencia de Promoción de la Protección Ambiental (EPEA).

Ficha técnica Glue-down

	NORMAS	iD INSPIRATION 30	iD INSPIRATION 55	iD INSPIRATION HIGH TRAFFIC 70
CERTIFICACIÓN & CLASIFICACIÓN				
Tipo de pavimento	EN ISO 10582	Pavimento resiliente heterogéneo compacto	Pavimento resiliente heterogéneo compacto	Pavimento resiliente heterogéneo compacto
Clasificación	EN ISO 10874	Residencial : 23 ; Comercial : 31	Residencial : 23 ; Comercial : 33 Industrial: 42	Residencial : 23 ; Comercial : 34 Industrial: 43
CARACTERÍSTICAS GENERALES				
Espesor total	EN ISO 24346	2 mm	2,5 mm	2,5 mm
Espesor capa de uso	EN ISO 24340	0,30	0,55	0,70
Peso total	EN ISO 23997	3400 g / m ²	3850 g / m ²	3950 g / m ²
Clasificación al uso	EN ISO 10582	Tipo 1	Tipo 1	Tipo 1
Formatos	EN ISO 24342	Lamas 20 x 120 cm, 19 lamas/caja = 4,56 m ² 28,50 x 120 cm, 13 lamas/caja = 4,45 m ² 25 x 150 cm, 12 lamas/caja = 4,50 m ² Losetas 50 x 50 cm, 18 losetas/caja = 4,50 m ² 50 x 100 cm, 9 losetas/caja = 4,50 m ² 66,66 x 66,66 cm, 10 losetas/caja = 4,44 m ² 33,33 x 66,66 cm, 20 losetas/caja = 4,44 m ²	Lamas 20 x 120 cm, 15 lamas/caja = 3,60 m ² 28,50 x 120 cm, 11 lamas/caja = 3,76 m ² 25 x 150 cm, 10 lamas/caja = 3,75 m ² Losetas 50 x 50 cm, 15 losetas/caja = 3,75 m ² 50 x 100 cm, 7 losetas/caja = 3,50 m ² 66,66 x 66,66 cm, 8 losetas/caja = 3,55 m ² 33,33 x 66,66 cm, 16 losetas/caja = 3,55 m ²	Lamas 20 x 120 cm, 15 lamas/caja = 3,60 m ² 28,50 x 120 cm, 11 lamas/caja = 3,76 m ² 25 x 150 cm, 10 lamas/caja = 3,75 m ² Losetas 50 x 50 cm, 15 losetas/caja = 3,75 m ² 50 x 100 cm, 7 losetas/caja = 3,50 m ² 66,66 x 66,66 cm, 8 losetas/caja = 3,55 m ² 33,33 x 66,66 cm, 16 losetas/caja = 3,55 m ²
Tratamiento de superficie (PUR)	-	Si - Tektanium™	Si - Tektanium™	Si - Tektanium™
Biselado	-	Si	Si	Si
Acabado con impresión digital	-	Si, en referencias Naturals	Si, en referencias Naturals	Si, en referencias Naturals
Acabado relieve registrado	-	Si, en referencias Authentics	Si, en referencias Authentics	Si, en referencias Authentics
CARACTERÍSTICAS TÉCNICAS				
Estabilidad dimensional	EN ISO 23999	≤ 0,10%	≤ 0,10%	≤ 0,10%
Abarquillamiento	EN ISO 24346	≤ 0,2 mm	≤ 0,2 mm	≤ 0,2 mm
Reacción al fuego	EN ISO 24346	B _{fl} -s1 pegado sobre cemento B _{fl} -s1 pegado sobre madera	B _{fl} -s1 pegado sobre cemento B _{fl} -s1 pegado sobre madera	B _{fl} -s1 pegado sobre cemento B _{fl} -s1 pegado sobre madera
Punzonamiento estático	EN ISO 24343-1	≤ 0,05 mm	≤ 0,05 mm	≤ 0,05 mm
Resistencia patas mobiliario	EN 424	Sin daños	Sin daños	Sin daños
Sillas con ruedas	ISO 4918- EN 425	Sin daños	Sin daños	Sin daños
Absorción acústica	EN ISO 717-2	ΔLw = 3 dB	ΔLw = 3 dB	ΔLw = 3 dB
Reducción al ruido por impacto	EN ISO 31-074	Clase C (L _{n,w} < 85 dB)	Clase C (L _{n,w} < 85 dB)	Clase C (L _{n,w} < 85 dB)
Resistencia térmica	EN ISO 10456	0,02 m ² K/W	0,02 m ² K/W	0,02 m ² K/W
Solidez de colores	EN ISO 105-B02 (method 3a)	≥ 6	≥ 6	≥ 6
Resistencia a productos químicos	EN ISO 26987	Muy buena	Muy buena	Muy buena
Resistencia al deslizamiento	DIN 51130 EN 13893 UNE 41901:2017 EX.	R9/R10 depende del relieve μ ≥ 0,30 - Clase 2	R9/R10 depende del relieve μ ≥ 0,30 - Clase 2	R9/R10 depende del relieve μ ≥ 0,30 - Clase 2
Propiedades electrostáticas	EN 1815 ; EN 1081	< 2 kV sobre cemento ; > 109 Ohm	< 2 kV sobre cemento ; > 109 Ohm	< 2 kV sobre cemento ; > 109 Ohm
Resistencia a la tracción	-	≥ 50 N / 50 mm	≥ 50 N / 50 mm	≥ 50 N / 50 mm
Calefacción radiante	-	Idóneo - máx. 27°C	Idóneo - máx. 27°C	Idóneo - máx. 27°C
MARCADO CE				
Declaración de Prestaciones DoP	-	0132-0080-DoP-2019-08	0132-0084-DoP-2020-03	0132-0085-DoP-2020-03
ETIQUETAS MEDIOAMBIENTALES				
Emisiones COV	ISO 16000-9	≤ 10 μg / m ³ (TVOC tras 28 días)	≤ 10 μg / m ³ (TVOC tras 28 días)	≤ 10 μg / m ³ (TVOC tras 28 días)
Contenido reciclado	-	38,8% Pre-consumo 1,9% Post-consumo	34,9% Pre-consumo 1,7% Post-consumo	34,7% Pre-consumo 1,7% Post-consumo
Reciclado	-	Si - residuos de material instalado	Si - residuos de material instalado	Si - residuos de material instalado
Plastificantes	-	Libre de Ftalatos	Libre de Ftalatos	Libre de Ftalatos

CUSTOMS TARIFF: 4820 5000 00

Esta información está sujeta a modificaciones por mejora (01/21).

De acuerdo con el Reglamento Europeo N° 305/2011 para el Mercado CE, las Declaraciones de Cumplimiento están disponibles en nuestra página web www.tarkett.com. Deben observarse las instrucciones Tarkett sobre instalación, limpieza y el mantenimiento. Póngase en contacto con Tarkett en la dirección indicada para estas instrucciones.



Ficha técnica Click

	NORMAS	iD INSPIRATION CLICK SOLID 30	iD INSPIRATION CLICK SOLID 55	iD INSPIRATION CLICK HIGH TRAFFIC 70
CERTIFICACIÓN & CLASIFICACIÓN				
Tipo de pavimento	EN ISO 10582	Pavimento heterogéneo resiliente compacto	Pavimento heterogéneo resiliente compacto	Pavimento heterogéneo resiliente compacto
Clasificación	EN ISO 10874	Residencial : 23 Comercial : 31	Residencial : 23 Comercial : 33 Industrial: 42	Residencial : 23 Comercial : 34 Industrial: 43
CARACTERÍSTICAS GENERALES				
Espesor total	EN ISO 24346	5 mm	5 mm	5 mm
Espesor capa de uso	EN ISO 24340	0,30	0,55	0,70
Peso total	EN ISO 23997	8900 g / m ²	8850 g / m ²	8850 g / m ²
Clasificación al uso	EN ISO 10582	Tipo 1	Tipo 1	Tipo 1
Formatos	EN ISO 24342	Lamas 19,70 x 121,70 cm, 7 lamas/caja = 1,61 m ² 24,70 x 149,70 cm, 4 lamas/caja = 1,43 m ² Losetas 33,03 x 60,70 cm, 8 losetas/caja = 1,56 m ² 49,70 x 99,70 cm, 3 losetas/caja = 1,46 m ²	Lamas 19,70 x 121,70 cm, 7 lamas/caja = 1,61 m ² 24,70 x 149,70 cm, 4 lamas/caja = 1,43 m ² Losetas 33,03 x 60,70 cm, 8 losetas/caja = 1,56 m ² 49,70 x 99,70 cm, 3 losetas/caja = 1,46 m ²	Lamas 19,70 x 121,70 cm, 7 lamas/caja = 1,61 m ² 24,70 x 149,70 cm, 4 lamas/caja = 1,43 m ² Losetas 33,03 x 60,70 cm, 8 losetas/caja = 1,56 m ² 49,70 x 99,70 cm, 3 losetas/caja = 1,46 m ²
Tratamiento de superficie (PUR)	-	Si - Tektanium™	Si - Tektanium™	Si - Tektanium™
Biselado	-	No	Si	Si
Impresión digital alta definición	-	Si, en referencias Naturals	Si, en referencias Naturals	Si, en referencias Naturals
Relieve registrado	-	Si, en referencias Authentics	Si, en referencias Authentics	Si, en referencias Authentics
CARACTERÍSTICAS TÉCNICAS				
Estabilidad dimensional	EN ISO 23999	≤ 0,10%	≤ 0,10%	≤ 0,10%
Abarquillamiento	EN ISO 24346	≤ 2 mm	≤ 2 mm	≤ 2 mm
Reacción al fuego	EN ISO 24346	B _{fl} -s1 pegado sobre cemento	B _{fl} -s1 pegado sobre cemento	B _{fl} -s1 pegado sobre cemento
Punzonamiento estático	EN ISO 24343-1	≤ 0,10 mm	≤ 0,10 mm	≤ 0,10 mm
Patatas de mobiliario	EN 424	Sin daños	Sin daños	Sin daños
Sillas con ruedas	ISO 4918- EN 425	Sin daños	Sin daños	Sin daños
Absorción acústica	EN ISO 717-2	ΔLw = 3 dB	ΔLw = 3 dB	ΔLw = 5 dB
Reducción al ruido por impacto	EN ISO 31-074	Clase C (L _{n,w} < 85 dB)	Clase C (L _{n,w} < 85 dB)	Clase C (L _{n,w} < 85 dB)
Resistencia térmica	EN ISO 10456	0,04 m ² K/W	0,04 m ² K/W	0,04 m ² K/W
Solidez de colores	EN ISO 105-B02 (method 3a)	≥ 6	≥ 6	≥ 6
Resistencia a productos químicos	EN ISO 26987	Muy buena	Muy buena	Muy buena
Resistencia al deslizamiento	DIN 51130 EN 13893 UNE 41901:2017 EX.	R9/R10 dependiendo del relieve μ ≥ 0,30 - Clase 2	R9/R10 dependiendo del relieve μ ≥ 0,30 - Clase 2	R9/R10 dependiendo del relieve μ ≥ 0,30 - Clase 2
Resistencia a la tracción	-	≥ 50 N / 50 mm	≥ 50 N / 50 mm	≥ 50 N / 50 mm
Calefacción radiante	-	Idóneo - máx. 27°C	Idóneo - máx. 27°C	Idóneo - máx. 27°C
MARCADO CE				
Declaración de Prestaciones DoP	-	0197-0054-DoP-2021-02	0197-0011-DoP-2021-02	0197-0051-DoP-2021-02
ETIQUETAS MEDIOAMBIENTALES				
Emisiones COV	ISO 16000-9	≤ 10 μg/m ³ (TVOC tras 28 días)	≤ 10 μg/m ³ (TVOC tras 28 días)	≤ 10 μg/m ³ (TVOC tras 28 días)
Contenido reciclado	-	35% material reciclado	35% material reciclado	35% material reciclado
Reciclado	-	Si, residuos de materiales instalados post-consumo	Si, residuos de materiales instalados post-consumo	Si, residuos de materiales instalados post-consumo
Plastificantes	-	Libre de ftalatos	Libre de ftalatos	Libre de ftalatos

CUSTOMS TARIFF: 4820 5000 00

La información anterior está sujeta a modificaciones en beneficio de nuevas mejoras. (01/21).

De acuerdo con el Reglamento Europeo N° 305/2011 para el Mercado CE, las Declaraciones de Cumplimiento están disponibles en nuestra página web www.tarkett.com. Deben observarse las instrucciones de Tarkett sobre la instalación, la limpieza y el mantenimiento. Deben observarse las instrucciones de Tarkett sobre instalación, limpieza y mantenimiento. Póngase en contacto con Tarkett en la dirección indicada para estas instrucciones.



Detalles de producto y accesorios

ACABADO	COLOR	FORMATOS (cm)	BISEL	0,30 CÓDIGO SAP	0,55 CÓDIGO SAP	0,70 CÓDIGO SAP	LRV%	RODAPIÉS
ACABADOS CLÁSICOS - ROTOGRAVADOS								
Rock	Grey	33,33 x 66,66	4V	24532 001	24516 001	24505 001	34,9	26646 001
Vintage Zinc	Silver	33,33 x 66,66	4V	24532 002	24516 002	24505 002	19,02	26646 002
	Black	33,33 x 66,66	4V	24532 003	24516 003	24505 003	8,33	26646 003
Brushed Pine	Brown	20 x 120	4V	Bajo pedido	24513 004	24502 004	22,88	26646 004
	Grey	20 x 120	4V	Bajo pedido	24513 005	24502 005	29,78	26646 005
Antik Oak	Dark Grey	20 x 120	4V	24524 006	24513 006	24502 006	25,48	26646 006
	Beige	20 x 120	4V	24524 007	24513 007	24502 007	32,26	26646 007
	Natural	20 x 120	4V	Bajo pedido	24513 028	24502 028	28,17	26646 008
English Oak	Classical	20 x 120	4V	24524 008	24513 008	24502 008	26,43	26646 009
	Brown	20 x 120	4V	24524 009	24513 009	24502 009	18,07	26646 010
	Natural	20 x 120	4V	24524 010	24513 010	24502 010	23,38	26646 011
	Grey-Beige	20 x 120	4V	24524 011	24513 011	24502 011	34,81	26646 012
	Grege	20 x 120	4V	24524 012	24513 012	24502 012	33,09	26646 013
Composite	Cool Grey	50 x 100	0V	24533 013	24522 013	24511 013	29,57	26646 014
Scandinavian Oak	Medium Grey	20 x 120	4V	24524 014	24513 014	24502 014	44,45	26646 015
	Dark Grey	20 x 120	4V	24524 015	24513 015	24502 015	24,46	26646 016
	Medium Beige	20 x 120	4V	24524 016	24513 016	24502 016	41,36	26646 017
Patina Ash	Grey	20 x 120	4V	Bajo pedido	24513 017	24502 017	32,2	26646 018
	Brown	20 x 120	4V	Bajo pedido	24513 018	24502 018	31,54	26646 019
Contemporary Oak	Natural	20 x 120	4V	24524 019	24513 019	24502 019	29,65	26646 020
	Grege	20 x 120	4V	24524 020	24513 020	24502 020	30,47	26646 021
	Grey	20 x 120	4V	24524 021	24513 021	24502 021	29,09	26646 022
Oxide	Copper	33,33 x 66,66	4V	Bajo pedido	24516 022	24505 022	13,07	26646 023
	Steel	33,33 x 66,66	4V	Bajo pedido	24516 023	24505 023	18,33	26646 024
	Black Steel	33,33 x 66,66	4V	Bajo pedido	24516 024	24505 024	14,14	26646 025
Rustic Oak	Beige	20 x 120	4V	24524 025	24513 025	24502 025	31,64	26646 026
	Light Grey	20 x 120	4V	24524 026	24513 026	24502 026	46,56	26646 027
	Warm Natural	20 x 120	4V	24524 027	24513 027	24502 027	27,52	26646 028
ACABADOS AUTÉNTICOS - RELIEVE REGISTRADO								
Highland Oak	Arabica	20 x 120	4V	Bajo pedido	24513 088	24502 088	10,45	26646 088
	Cream	20 x 120	4V	Bajo pedido	24513 087	24502 087	40,67	26646 087
	Golden	20 x 120	4V	Bajo pedido	24513 091	24502 091	29,38	26646 091
	Noisette	20 x 120	4V	Bajo pedido	24513 090	24502 090	22,86	26646 090
	Smoke	20 x 120	4V	Bajo pedido	24513 089	24502 089	25,98	26646 089
Delicate Oak	Sugar	20 x 120	4V	Bajo pedido	24513 096	24502 096	51,05	26646 096
	Barley	20 x 120	4V	Bajo pedido	24513 094	24502 094	31,04	26646 094
	Clay	20 x 120	4V	Bajo pedido	24513 095	24502 095	25,66	26646 095
	Almond	20 x 120	4V	Bajo pedido	24513 092	24502 092	34,28	26646 092
	Toffee	20 x 120	4V	Bajo pedido	24513 093	24502 093	20,43	26646 093
Pearl Oak	Candis	20 x 120	4V	Bajo pedido	24513 100	24502 100	30,56	26646 100
	Dune	20 x 120	4V	Bajo pedido	24513 097	24502 097	42,39	26646 097
	Latte	20 x 120	4V	Bajo pedido	24513 099	24502 099	41,93	26646 099
	Pekan	20 x 120	4V	Bajo pedido	24513 098	24502 098	15,20	26646 098
ACABADOS NATURALES - IMPRESIÓN DIGITAL								
Forest Oak	Nutmeg	20 x 120	4V	24524029	24513 029	24502 029	34,2	26646 029
	Pistaccio Shell	20 x 120	4V	24524030	24513 030	24502 030	46,37	26646 030
	Natural	20 x 120	4V	24524031	24513 031	24502 031	37,83	26646 031
Belgian Stone	Dune	50 x 100	0V	24533036	24522 036	24511 036	44,01	26646 036
	Loam	50 x 100	0V	24533035	24522 035	24511 035	18,4	26646 035
	Silt	50 x 100	0V	24533037	24522 037	24511 037	27,88	26646 037
Patina Concrete	Light Grey	50 x 100	0V	Bajo pedido	24522 032	24511 032	32,76	26646 032
	Medium Grey	50 x 100	0V	Bajo pedido	24522 033	24511 033	22,97	26646 033
	Dark Grey	50 x 100	0V	Bajo pedido	24522 034	24511 034	17,3	26646 034

Glue-down

ACABADO	COLOR	FORMATOS (cm)	BISEL	0,30 CÓDIGO SAP	0,55 CÓDIGO SAP	0,70 CÓDIGO SAP	LRV%	RODAPIÉS
NATURALS - DIGITAL PRINTING								
Creek Oak	Beige	20 x 120	4V	Bajo pedido	24513 041	24502 041	22,3	26646 041
	Brown	20 x 120	4V	Bajo pedido	24513 043	24502 043	13,07	26646 043
	Natural	20 x 120	4V	Bajo pedido	245130 42	24502 042	26,1	26646042
Moonstone	Darkblue	50 x 50	4V	Bajo pedido	24518 078	24507 078	8,32	26646 078
Century	Dawn	66,66 x 66,66	0V	Bajo pedido	24523 059	24512 059	40,7	26646 059
Travertin Grande	Sand	50 x 100	4V	Bajo pedido	24517 082	24506 082	55,9	26646 082
Cast Concrete	Cement	50 x 100	0V	Bajo pedido	24522 058	24511 058	37,43	26646 058
Nomad Oak	Coffee	28,50 x 120	4V	24526 072	24515 072	24504 072	11,7	26646 072
	Hazel	28,50 x 120	4V	24526 071	24515 071	245040 71	18,07	26646 071
	Linen	28,50 x 120	4V	24526 069	24515 069	24504 069	41,58	26646 069
	Oat	28,50 x 120	4V	24526 070	24515 070	24504 070	21,04	26646 070
Douglas Pine	Creme	25 x 150	4V	24525 045	24514 045	24503 045	40	26646 045
	Soaped	25 x 150	4V	24525 046	24514 046	24503 046	50,58	26646 046
Variant Oak	Beige	20 x 120	4V	Bajo pedido	24513 038	24502 038	36,73	26646 038
	Light Grey	20 x 120	4V	Bajo pedido	24513 039	24502 039	32,93	26646 039
	Natural	20 x 120	4V	Bajo pedido	24513 040	24502 040	37,68	26646 040
Chatillon Oak	Natural	25 x 150	4V	24525 060	24514 060	24503 060	43,01	26646 060
	Brown	25 x 150	4V	24525 061	24514 061	24503 061	22,91	26646 061
	Beige	25 x 150	4V	24525 062	24514 062	24503 062	29,67	26646 062
Wagon Board	Floated	25 x 150	4V	Bajo pedido	24514 081	24503 081	28,41	26646 081
Swiss Oak	Natural	28,50 x 120	4V	24526 075	24515 075	24504 075	29,93	26646 075
	Smoked	28,50 x 120	4V	24526 076	24515 076	24504 076	22,72	26646 076
	Stained	28,50 x 120	4V	24526 077	24515 077	24504 077	23,31	26646 077
Classic Pine	Natural	20 x 120	4V	24524 065	24513 065	24502 065	34,53	26646 065
	Sunburned	20 x 120	4V	24524 066	24513 066	24502 066	26,38	26646 066
Charred Wood	Black	20 x 120	4V	24524 053	24513 053	24502 053	9,28	26646 053
Fibra	Natural	50 x 100	0V	Bajo pedido	24522 083	24511 083	39,74	26646 083
	Terracotta	50 x 100	0V	Bajo pedido	24522 084	24511 084	26,88	26646 084
	Black	50 x 100	0V	Bajo pedido	24522 085	24511 085	12,35	26646 085
	Green	50 x 100	0V	Bajo pedido	24522 086	24511 086	27,86	26646 086
Liguria Slate	Black	50 x 50	4V	24529 067	24518 067	24507 067	6,86	26646 067
Sediment	Beige	66,66 x 66,66	0V	Bajo pedido	24523 073	24512 073	32,25	26646 073
	Grey	66,66 x 66,66	0V	Bajo pedido	24523 074	24512 074	32,18	26646 074
Marquina Grande	Black	50 x 100	0V	Bajo pedido	24522 068	24511 068	6,5	26646 068
Carrara Grande	White	50 x 100	0V	24533 044	24522 044	24511 044	64,25	26646 044
Emperador	Grey	50 x 100	0V	Bajo pedido	24522 047	24511 047	41,3	26646 047
	Beige	50 x 100	0V	Bajo pedido	24522 048	24511 048	36,35	26646 048
	Green	50 x 100	0V	Bajo pedido	24522 049	24511 049	44,47	26646 049
Terrazzo Classical	Nero	33,33 x 66,66	0V	24532 079	24521 079	24510 079	56,87	26646 079
	Terracotta	33,33 x 66,66	0V	Bajo pedido	24521 080	24510 080	63,23	26646 080
Breccia	Grey	50 x 100	0V	Bajo pedido	24522 052	24511 052	36,05	26646 052
American Walnut	Cinnamon	20 x 120	4V	Bajo pedido	24513 051	24502 051	17,46	26646 051
	Marron	20 x 120	4V	Bajo pedido	24513 050	24502 050	10,7	26646 050
Chestnut	Smoked	25 x 150	4V	24525 063	24514 063	24503 063	11,54	26646 063
	Original	25 x 150	4V	24525 064	24514 064	24503 064	29,73	26646 064
Brushed Elm	Natural	28,50 x 120	4V	24526 054	24515 054	24504 054	37,22	26646 054
	Grege	28,50 x 120	4V	24526 055	24515 055	24504 055	38,62	26646 055
	Beige	28,50 x 120	4V	24526 056	24515 056	24504 056	46,68	26646 056
	Brown	28,50 x 120	4V	24526 057	24515 057	24504 057	36,42	26646 057

Los diseños pre-establecidos que se muestran en esta tabla, están disponibles con un pedido mínimo de 500 m² en capa de uso de 0,30 mm. Todos los diseños de 0,55 / 0,70 están disponibles en stock.

Detalles de producto y accesorios

Click

ACABADO	COLOR	FORMATOS (cm)	BISEL	0,30 CÓDIGO SAP	0,55 CÓDIGO SAP	0,70 CÓDIGO SAP	LRV%	RODAPIÉS
ACABADOS CLÁSICOS - IMPRESIÓN TRADICIONAL CON CILINDROS								
Rock	Grey	33,03 x 60,70	4V	24630 001	24619 001	-	34,9	26646 001
Vintage Zinc	Silver	33,03 x 60,70	4V	24630 002	24619 002	-	19,02	26646 002
	Black	33,03 x 60,70	4V	24630 003	24619 003	-	8,33	26646 003
Brushed Pine	Brown	19,70 x 121,70	4V	24627 004	24616 004	-	22,88	26646 004
	Grey	19,70 x 121,70	4V	24627 005	24616 005	-	29,78	26646 005
Antik Oak	Dark Grey	19,70 x 121,70	4V	24627 006	24616 006	-	25,48	26646 006
	Beige	19,70 x 121,70	4V	24627 007	24616 007	-	32,26	26646 007
	Natural	19,70 x 121,70	4V	24627028	24616028	-	28,17	26646 008
English Oak	Classical	19,70 x 121,70	4V	24627 008	24616 008	24605 008	26,43	26646 009
	Brown	19,70 x 121,70	4V	24627 009	24616 009	-	18,07	26646 010
	Natural	19,70 x 121,70	4V	24627 010	24616 010	24605 010	23,38	26646 011
	Grey-Beige	19,70 x 121,70	4V	24627 011	24616 011	-	34,81	26646 012
Composite	Grege	19,70 x 121,70	4V	24627 012	24616 012	-	33,09	26646 013
	Cool Grey	49,70 x 99,70	0V	24632 013	24625 013	24614 013	29,57	26646 014
Scandinavian Oak	Medium Grey	19,70 x 121,70	4V	24627 014	24616 014	-	44,45	26646 015
	Dark Grey	19,70 x 121,70	4V	24627 015	24616 015	-	24,46	26646 016
	Medium Beige	19,70 x 121,70	4V	24627 016	24616 016	-	41,36	26646 017
Patina Ash	Grey	19,70 x 121,70	4V	24627 017	24616 017	24605 017	32,2	26646 018
	Brown	19,70 x 121,70	4V	24627 018	24616 018	-	31,54	26646 019
Contemporary Oak	Natural	24,70 x 149,70	4V	24628 019	24617 019	24606 019	29,65	26646 020
	Grege	24,70 x 149,70	4V	24628 020	24617 020	24606 020	30,47	26646 021
	Grey	24,70 x 149,70	4V	24628 021	24617 021	24606 021	29,09	26646 022
Oxide	Copper	33,03 x 60,70	4V	24630 022	24619 022	-	13,07	26646 023
	Steel	33,03 x 60,70	4V	24630 023	24619 023	24608 023	18,33	26646 024
	Black Steel	33,03 x 60,70	4V	24630 024	24619 024	-	14,14	26646 025
Rustic Oak	Beige	19,70 x 121,70	4V	24627 025	24616 025	-	31,64	26646 026
	Light Grey	19,70 x 121,70	4V	24627 026	24616 026	-	46,56	26646 027
	Warm Natural	19,70 x 121,70	4V	24627 027	24616 027	-	27,52	26646 028
ACABADOS AUTÉNTICOS - RELIEVE REGISTRADO								
Highland Oak	Arabica	19,70 x 121,70	4V	24627 088	24616 088	-	10,45	26646 088
	Cream	19,70 x 121,70	4V	24627 087	24616 087	24605 087	40,67	26646 087
	Golden	19,70 x 121,70	4V	24627 091	24616 091	-	29,38	26646 091
	Noisette	19,70 x 121,70	4V	24627 090	24616 090	-	22,86	26646 090
	Smoke	19,70 x 121,70	4V	24627 089	24616 089	24605 089	25,98	26646 089
Delicate Oak	Sugar	19,70 x 121,70	4V	24627 096	24616 096	-	51,05	26646 096
	Barley	19,70 x 121,70	4V	24627 094	24616 094	-	31,04	26646 094
	Clay	19,70 x 121,70	4V	24627 095	24616 095	-	25,66	26646 095
	Almond	19,70 x 121,70	4V	24627 092	24616 092	-	34,28	26646 092
	Toffee	19,70 x 121,70	4V	24627 093	24616 093	-	20,43	26646 093
Pearl Oak	Candis	19,70 x 121,70	4V	24627 100	24616 100	-	30,56	26646 100
	Dune	19,70 x 121,70	4V	24627 097	24616 097	-	42,39	26646 097
	Latte	19,70 x 121,70	4V	24627 099	24616 099	-	41,93	26646 099
	Pekan	19,70 x 121,70	4V	24627 098	24616 098	-	15,20	26646 098

La versión click solo está disponible en los diseños Authentics y Classics.

Los diseños Naturals estarán disponibles en esta versión a finales de 2021 en una selección en stock normalizado, sin embargo pueden fabricarse bajo pedido en 0,30 y 0,70 click bajo pedido mínimo de 600 m².

Los diseños y fotografías utilizados en este folleto son solo para fines ilustrativos. No son imágenes contractuales y no representan recomendaciones de producto o instalación.



DELEGACIONES COMERCIALES

Sede Central: Avda. Llano Castellano, 13 – 4a Plta. - 28034 Madrid. - Tel: (34) 91 358 00 35 - Fax (34) 91 358 06 19

Dirección Regional Norte/Noroeste/Centro/Sur: Avda. Llano Castellano, 13 - 4a Plta. - 28034 Madrid.

Tel: (34) 91 358 00 35 – Fax (34) 91 358 06 19

Dirección Regional Levante/ Baleares y Canarias: Edificio Europa, Avda. Aragon 30 Plta. 12a, Oficina H - 46021 Valencia

Tel: (34) 96 351 82 36 - 352 22 28 - Fax: (34) 96 352 37 90

Dirección Regional Noreste: Pau Vila 22 (Edificio Helion), Plta 3a, Puerta 12 - 08174 Sant Cugat del Valles (Barcelona)

Tel: (34) 93 265 59 41 - Fax: (34) 93 265 12 03

Los diseños y fotografías utilizados en este folleto son solo para fines ilustrativos.
No son imágenes contractuales y no representan recomendaciones de producto o instalación.
Diseño: Studio 5•5 / Fotos: Studio 5•5

profesional.tarkett.es



 **Tarkett**